



Sistema Controtelaio Magò

Rinnovo

Listino prezzi 2024

MAG C³⁶⁰
il giunto attivo

Indice generale

Rinnovo Magò 360 per finestre pag. 3

Rinnovo con controtelaio TS pag. 4

Rinnovo senza controtelaio SC pag. 8

Listino prezzi pag. 11

Complementari e accessori pag. 12

Attrezzatura pag. 14

Le soluzioni Logico in spalle sono in revisione, provvederemo ad inserirle non appena disponibili.

ID	DESCRIZIONE	PREZZO
1693	Supplemento per la gestione di ordini con imponibile inferiore a € 150,00	€ 30,00/ordine
1694	Supplemento per la modifica (se eseguibile) su ordini già confermati ed esecutivi	€ 42,00/ordine
1695	Supplemento per lo sviluppo o la progettazione personalizzata di soluzioni, in ordini di importo imponibile inferiore a 2.000 €	€ 110,00/ordine

Attenzione:

I contenuti del presente listino potranno subire delle modifiche senza preavviso.
Sono vietate riproduzioni integrali o parziali dei contenuti senza autorizzazione da parte di Serromarche Srl.
Il presente documento è da considerarsi in vigore dal 02/05/2024 fino a successiva pubblicazione dello stesso.
I prezzi indicati per i prodotti non includono l'imballo e il trasporto.



È un marchio depositato di proprietà di Serromarche Srl.

Rinnovo Magò 360° per finestre

Il sistema Magò si arricchisce della soluzione **360°**, l'unico **controtelaio per il rinnovo** che si assembla direttamente all'interno del vano, senza bisogno di modifiche alla sede muraria.

In sostituzione, Magò 360 consente **al serramentista** di rimuovere i vecchi telai delle finestre **senza opere murarie e in poco tempo**. Garantisce, così, una installazione dei nuovi serramenti con migliori prestazioni e maggiore luminosità.

È disponibile in differenti linee di prodotto per il rinnovo di finestre ed è studiato per recuperare gli avvolgibili esistenti, quando non ne è prevista la sostituzione (v. sotto).

Magò 360 è un sistema corredato da una **attrezzatura specifica e innovativa per l'efficace e facile rimozione dei vecchi telai e il montaggio della soluzione scelta**.

Inoltre, tra i **vantaggi organizzativi che offre il sistema Magò c'è SPRINT**, l'applicazione web per la **configurazione dei giunti di posa e il nodo del nuovo infisso**.

Le fasi di lavoro di Magò 360 comprendono operazioni da eseguire prima e durante la sostituzione delle finestre:

- rilievo misure del controtelaio;
- progettazione dei nodi murari con SPRINT;
- rimozione dei vecchi telai delle finestre, con strumenti comuni da cantiere a disposizione di ciascun posatore e utilizzando la leva (ID 1462) ideata appositamente per estrarre i telai dalle murature;
- posa del controtelaio;
- sigillatura del controtelaio, quindi successiva installazione degli infissi.

TS1 Finestra in luce

Controtelaio lineare per finestra *senza la battuta frontale*, utilizza i profili telaio e battuta del sistema Magò F1.

Prezzo TS1 = Prezzo F1 + Kit 360 ID 245 a pag. 11

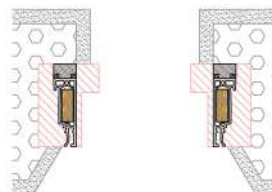

TS5 BS Finestra Battuta Slim

Controtelaio per finestra con lo spessore sottile (4 mm) della battuta. Utilizza i profili telaio e battuta del sistema Magò F5 BS.

Prezzo TS5 BS = Prezzo F5 BS + Kit 360 ID 245 a pag. 11

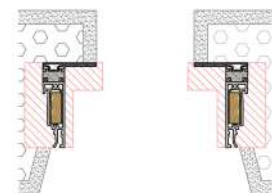

TS44 Finestra con avvolgibile

Controtelaio per finestra completo di guide in alluminio per avvolgibile. In TS44 la misura utile è realizzata dai profili telaio del sistema Magò, mentre supporti in PVC studiati ad hoc consentono di regolare e variare la misura in larghezza della battuta utile frontale.

Prezzo TS44 = Prezzo F44 + Kit 360 ID 244 a pag. 11

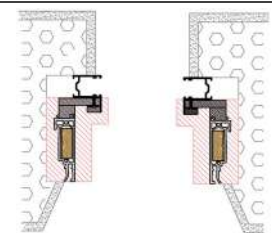

SC44 Kit guide per avvolgibile

Kit guide per avvolgibile da avvitare al telaio delle nuove finestre (*senza controtelaio*).

Prezzo SC44 = ID 247 a pag. 11

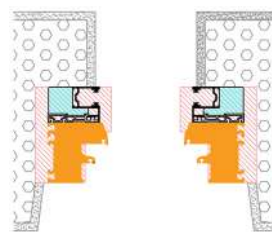

I prezzi delle linee di controtelai richiamati in tabella sono disponibili nel listino prezzi Sistema Controtelaio Magò Finestre in vigore.

Rinnovo con controtelaio

TS1 Finestra

TS1 Finestra è il controtelaio Magò specifico per la **sostituzione delle finestre**.

Realizzato con profili in pvc della gamma Magò, è **privo di battuta frontale** e fornito lavorato nelle dimensioni richieste. L'assemblaggio avviene mediante le specifiche dime direttamente all'interno del vano d'installazione e permette così l'applicazione facilitata della schiuma elastica in più punti.

Tra gli accessori di assemblaggio sono inclusi le viti ed i rinforzi in legno.

TS1 Finestra assicura la riqualificazione del giunto primario, il miglioramento delle prestazioni termiche ed un solido ancoraggio del nuovo serramento.

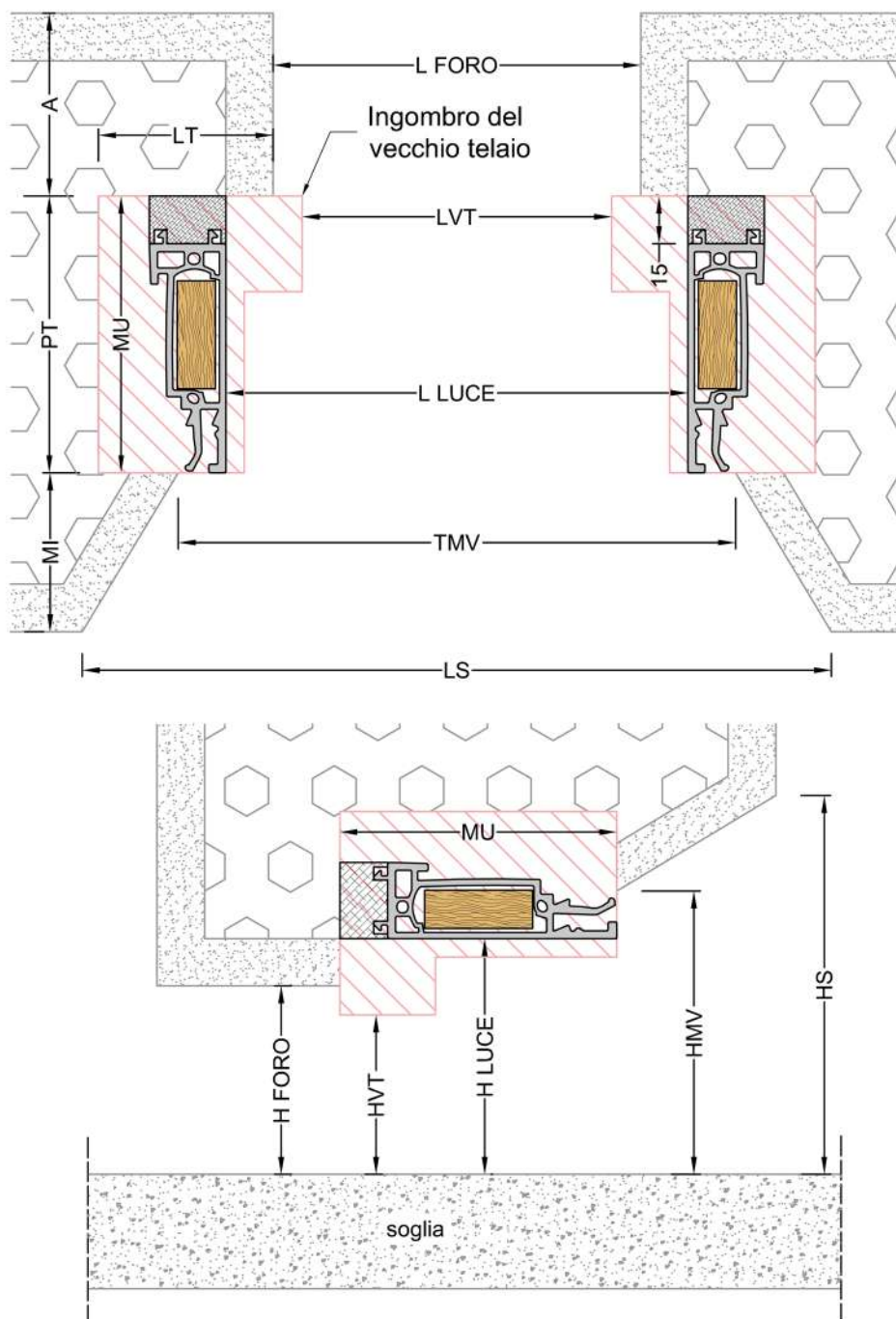

TS5 BS Finestra Battuta Slim

TS5 BS Finestra Battuta Slim è il controtelaio Magò specifico per la **sostituzione delle finestre** dove è richiesta una **battuta frontale**.

Realizzato con profili in pvc della gamma Magò, ha una battuta frontale slim (da mm 25/35/45/55) ed è fornito lavorato nelle dimensioni richieste. L'assemblaggio avviene mediante le specifiche dime direttamente all'interno del vano d'installazione e permette l'applicazione facilitata della schiuma elastica in più punti tra la battuta e il telaio.

Tra gli accessori di assemblaggio sono inclusi le viti ed i rinforzi in legno.

TS5 BS Finestra Battuta Slim assicura la riqualificazione del giunto primario, il miglioramento delle prestazioni termiche ed un solido ancoraggio del nuovo serramento.

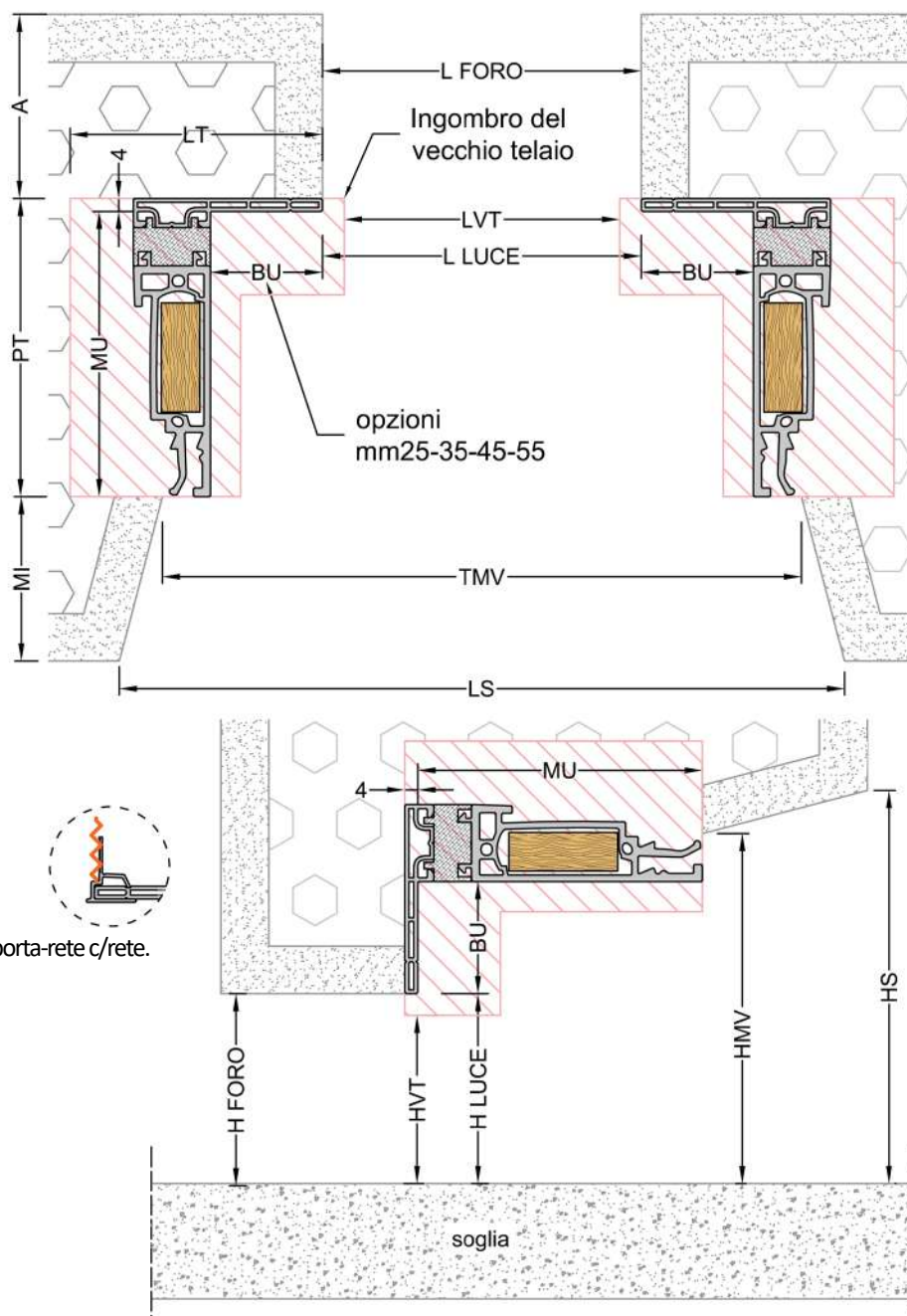

ID 1479

Profilo in pvc porta-rete c/rete.

TS44 Finestra con avvolgibile

TS44 Finestra con avvolgibile è il contro telaio Magò specifico per la sostituzione contemporanea delle finestre con le guide degli avvolgibili in alluminio (disponibile anche per installazioni a bandiera).

Realizzato con profili in pvc della gamma Magò, in TS44 la battuta frontale è variabile ed indipendente nei montanti, è fornito lavorato nelle dimensioni richieste.

L'assemblaggio avviene mediante le specifiche dime direttamente all'interno del vano d'installazione e permette così l'applicazione facilitata della schiuma elastica in più punti tra la battuta e il telaio. Tra gli accessori di assemblaggio sono inclusi le viti, i rinforzi in legno e le guide con i relativi inviti e spazzolini.

TS44 Finestra con avvolgibile assicura la riqualificazione del giunto primario, un solido ancoraggio del nuovo serramento e il miglioramento delle prestazioni termiche, in particolare nella parte superiore con la traversa dove è inserito uno spazzolino che rende la cavità del cassonetto semi-ventilata, con notevole miglioramento delle prestazioni termiche del cassonetto.

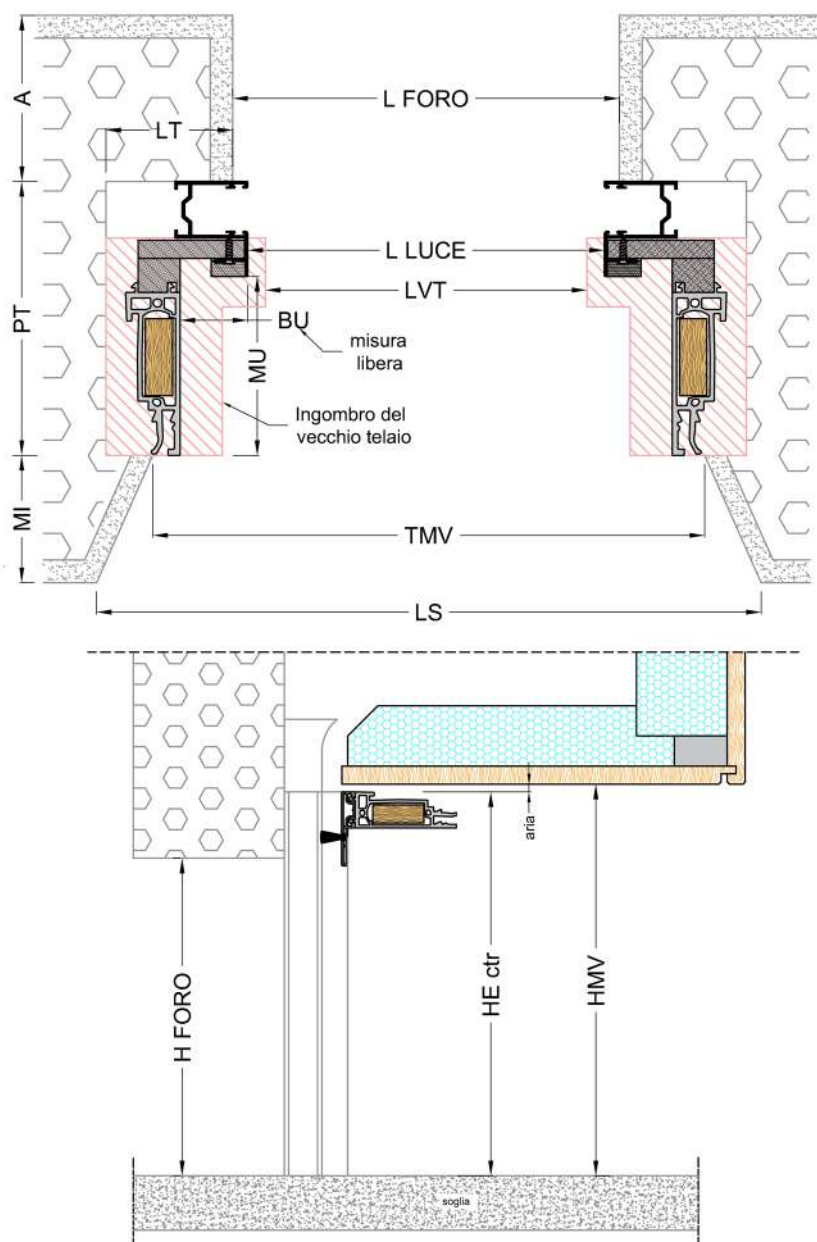

TS44 Finestra a bandiera con avvolgibile

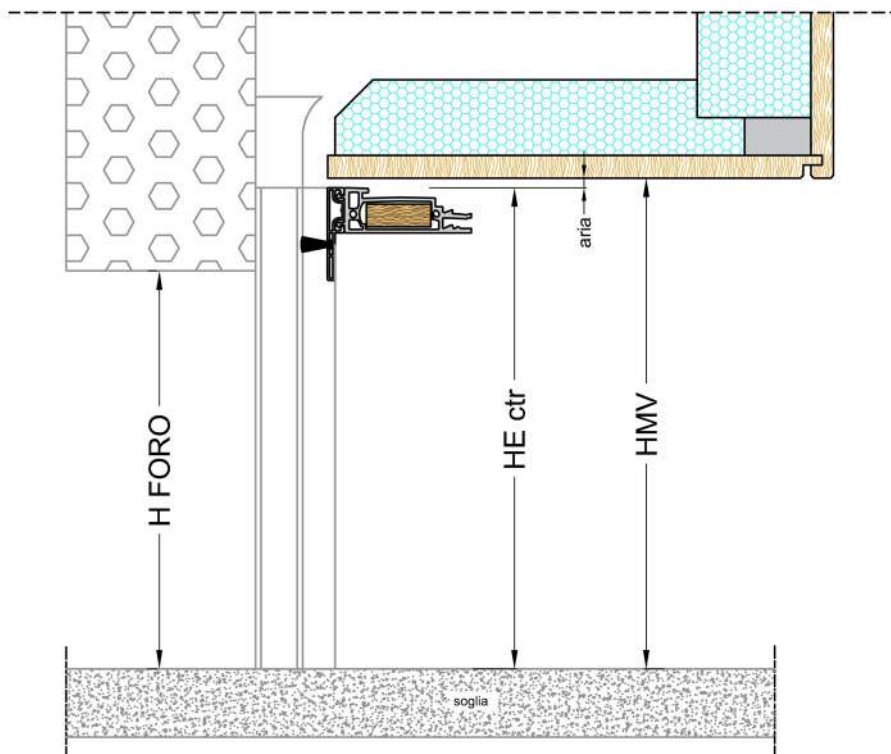
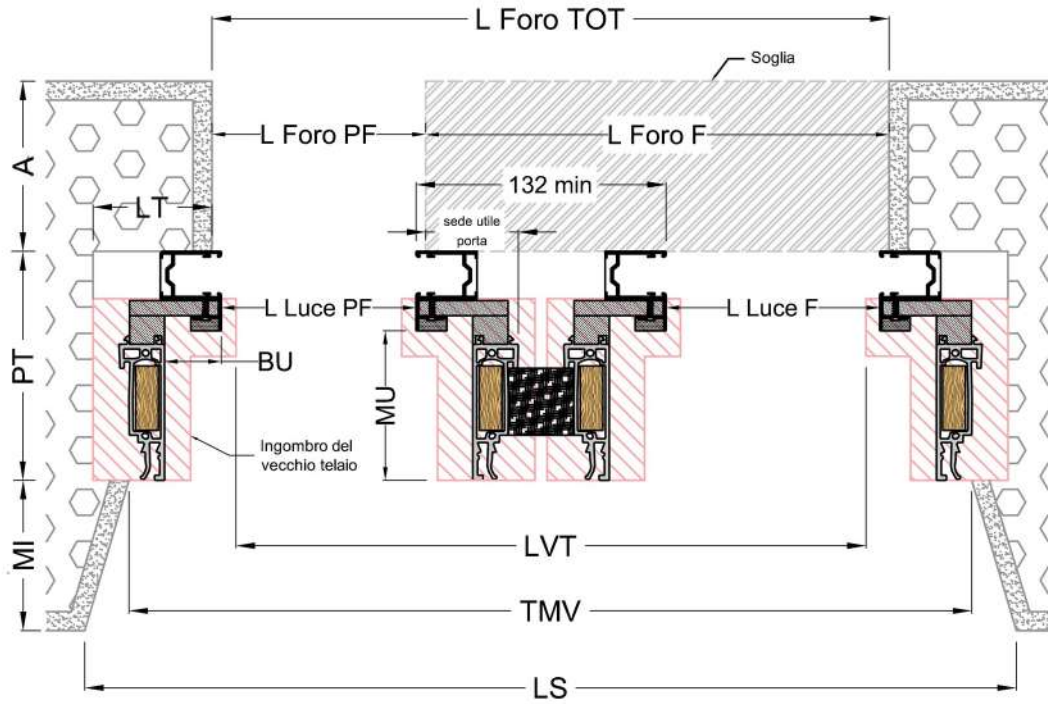

Rinnovo senza controtelaio

SC44 Finestra e avvolgibile

Per le installazioni dove **non** è disponibile lo spazio laterale per **installare un controtelaio**, il Sistema Magò propone il **kit guide per il rinnovo SC44**. Il kit con nuove guide per avvolgibile da fissare al telaio del serramento per la sostituzione contemporanea delle finestre e delle guide (disponibile anche per installazioni a bandiera).

SC44 è composto dal profilo in pvc del sistema Magò S37 (rifilabile nella misura base) e dalle guide in alluminio da agganciare allo stesso, completo dei relativi inviti, spazzolini, copertura posteriore in eps ed il profilo orizzontale superiore porta-spazzolino.

Prevedendo gli adeguati spazi per la sigillatura, Magò SC44 assicura la riqualificazione del giunto primario, il miglioramento delle prestazioni termiche ed acustiche ed un solido ancoraggio del nuovo serramento, anche nella parte superiore. Infatti qui è inseribile una traversa con uno spazzolino che rende la cavità del cassonetto semi-ventilata, con notevole miglioramento delle prestazioni termiche dello stesso.

Le guide della gamma (profilo S86) sono disponibili nei colori: **Bianco RAL 9010, Argento, Marrone RAL 8017**.

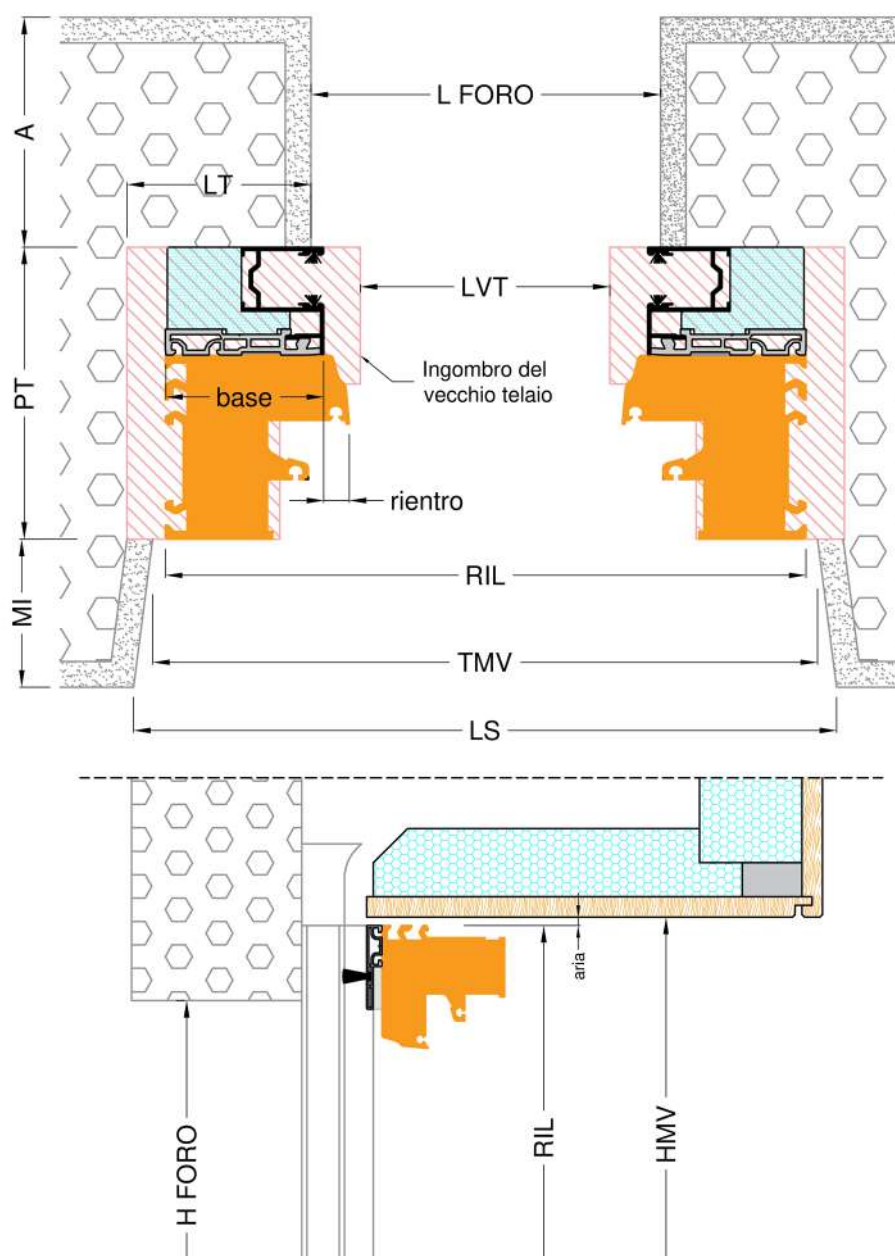

SC44 Finestra a bandiera con avvolgibile

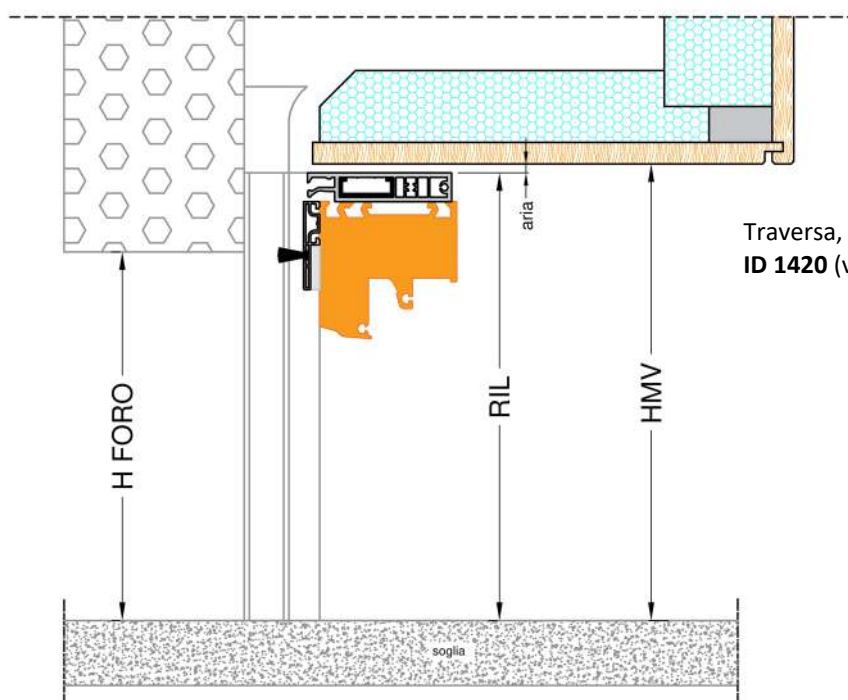
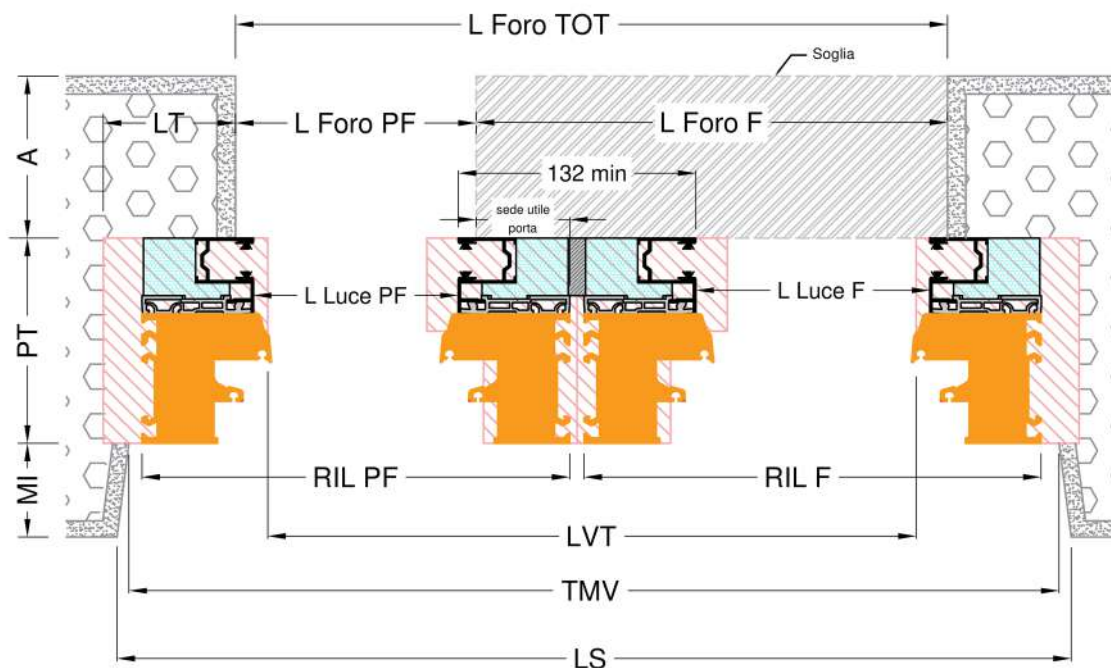

Traversa, opzionale
ID 1420 (v. complementari)

Base per sporgere

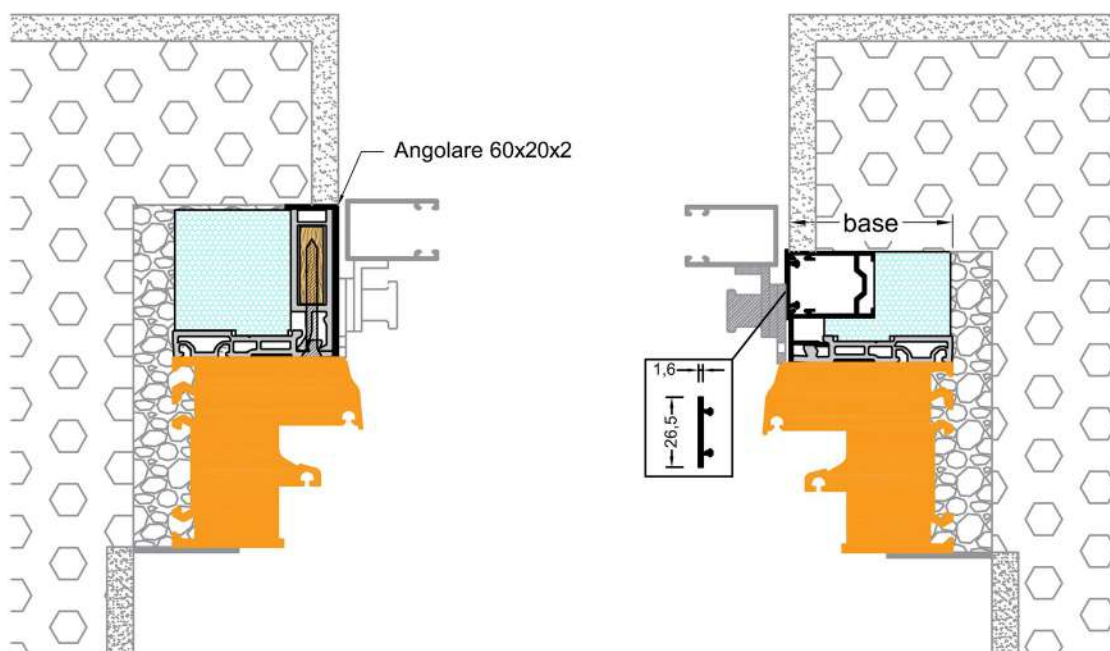

I prezzi dei supporti per sporgere e del carter S82 sono indicati tra gli accessori.
Particolare delle dimensioni da gestire quando la guida per avvolgibile è incassata in una propria sede nella muratura.

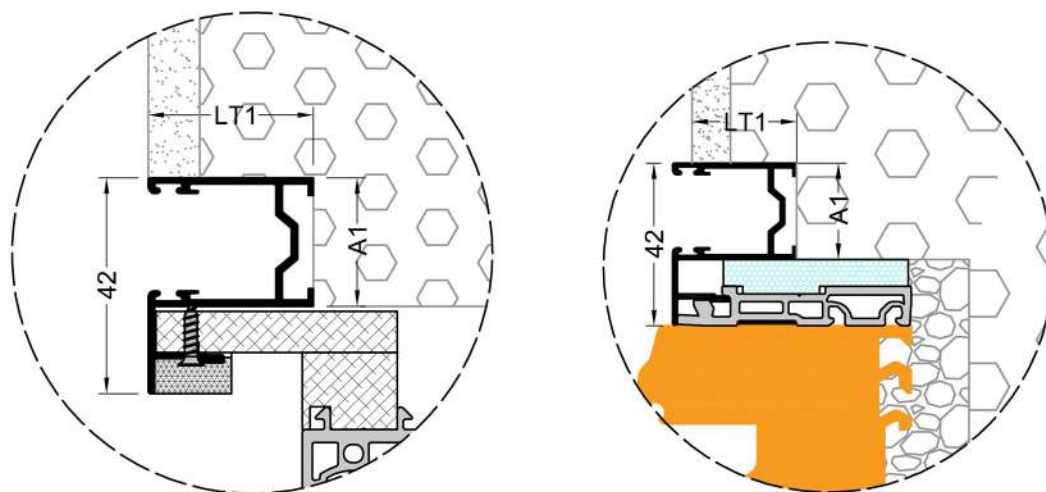

Listino prezzi

Kit controtelaio TS

Il prezzo in € esposto in tabella si aggiunge a quello del controtelaio in pvc Magò (riferito alla specifica linea di prodotto/installazione, calcolato in base al relativo listino prezzi in vigore).

ID	DESCRIZIONE	APPLICAZIONI	PREZZO UNITARIO
245	Kit rinnovo TS1 o TS5BS per finestra Supplemento al prezzo del controtelaio F1 o F5BS	TS1 TS5BS	25,10 €/kit
244	Kit rinnovo TS44 per finestra e avvolgibile Supplemento al prezzo del controtelaio F44	TS44	29,70 €/kit

Kit guide SC44

SC44 Il prezzo indicato in tabella è valido per tutte le larghezze, compreso il profilo superiore porta spazzolino. (Per la traversa v. pagina 13).

Nelle tabelle i prezzi sono espressi in € e le misure in mm. Per le misure intermedie vale la casella più alta. Prezzo a kit.

Altezza ESTERNA	1300	1600	1800	2100	2500	2700	3000
Kit SC44 - ID 247	70	83	91	104	119	129	141

Complementari e accessori

Compensatore MU Firenze

TS

Il compensatore (ID 1938) si utilizza nel rinnovo con TS44 Finestra con avvolgibile per ridurre la misura utile MU, fino ad ottenere lo spazio adeguato per la posa in profondità del serramento (MUF).

Il compensatore è composto da:

- una parte a vista rigida di spessore mm 4, resistente agli agenti atmosferici, e trattata con vernice di fondo (da tinteggiare successivamente oppure da rivestire con i coprifili in fase di posa dei serramenti);
- una parte inferiore in xps di spessore base di mm 40, altre dimensioni da richiedere e verificare. Il compensatore MU Firenze è composto da due profili verticali e da un profilo superiore.

I 2 tipi di profilo sono forniti con lunghezza leggermente maggiorata da adattare in fase di posa.

L'applicazione richiede incollaggio con MS polimero dopo la posa del controltaio e l'applicazione della schiuma elastica in più punti, tra telaio e battuta, per la riqualificazione del giunto primario.

Nelle tabelle i prezzi sono espressi in € e le misure in mm. Prezzo al ml.

Prodotto a misura, con lunghezza maggiorata di mm 50, da rifilare in fase di posa in opera.

Minimo di fatturazione 1,5 ml al pezzo.

Misura DS	DS < mm80	DS tra mm 80 e 120	DS tra mm 120 e 160
Battuta utile fino a mm 45	16,2	21,4	26,6
Battuta utile tra mm 45 e 65	19,5	25,0	30,5

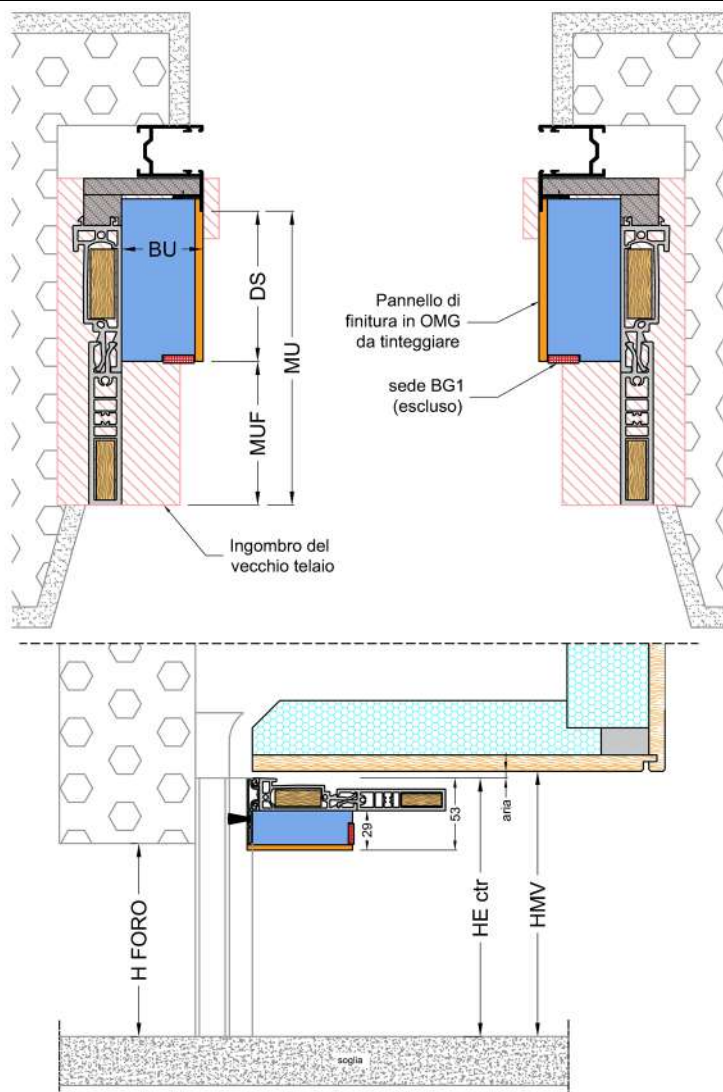

Traversa

SC44

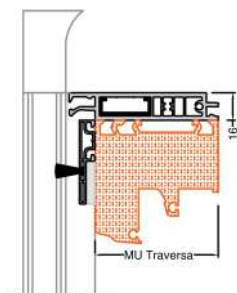

La traversa360 è realizzata con un profilo in pvc da mm 16, rinforzato internamente con un tubolare in acciaio da mm 30x10 e spessore di 1,5 mm; esternamente è dotata di uno spazzolino che riduce il passaggio di polvere e aria, o l'infiltrazione di insetti nel cassonetto, migliorandone l'isolamento termico.

Nei rinnovi con SC44 la traversa360 andrà avvitata al traverso superiore del telaio della finestra quando è necessario migliorare la resistenza alla flessione delle nuove finestre.

I kit di prodotto hanno una **misura utile (MU) fino 95 mm** e viene fornita nella lunghezza richiesta, da adattare eventualmente in fase di posa in opera.

Il prezzo è calcolato come supplemento sul profilo porta spazzolino superiore, inserito a standard su SC44.

Nelle tabelle i prezzi sono espressi in € e le misure in mm. Per le misure intermedie vale la casella più alta.

ID	LUNGHEZZA traversa misura rilievo infisso in mm	700	1000	1300	1600	1900	2200	2500	2800
1420	Traversa 360	11,4	13,7	16,1	18,6	20,9	22,8	25,5	27,9

Supporti per sporgere

Il carter S82 in alluminio, da applicare alle guide avvolgibile S86, realizza una base per lo sporgere da mm 42.

ID	DESCRIZIONE	DIMENSIONI in mm	CONFEZIONE	PREZZO UNITARIO	PREZZO TOTALE
1274	Carter S82 in alluminio per guida S86, Argento	1640	4 Pz	€ 10,07/pz	€ 40,28
1276	Carter S82 in alluminio per guida S86, Bianco 9010	1640	4 Pz	€ 10,07/pz	€ 40,28
1278	Carter S82 in alluminio per guida S86, Marrone 8017	1640	4 Pz	€ 10,07/pz	€ 40,28
1544	Base p/sporgere mm60 SC44/360, Argento	-	1 Cp	€ 95,09/cp	-
1545	Base p/sporgere mm60 SC44/360, Bianco 9010	-	1 Cp	€ 95,09/cp	-
1546	Base p/sporgere mm60 SC44/360, Marrone 8017	-	1 Cp	€ 95,09/cp	-
1729	Base p/sporgere mm60 TS44/360, Argento	-	1 Cp	€ 93,07/cp	-
1730	Base p/sporgere mm60 TS44/360, Bianco 9010	-	1 Cp	€ 93,07/cp	-
1731	Base p/sporgere mm60 TS44/360, Marrone 8017	-	1 Cp	€ 93,07/cp	-

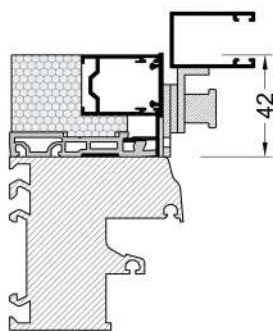

Carter S82

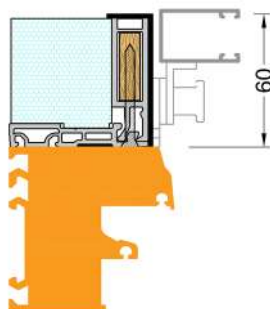

Supporto per sporgere con SC44

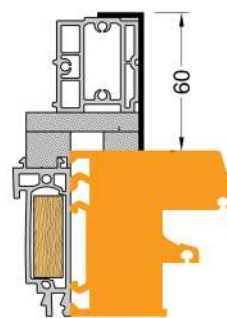

Supporto per sporgere con TS44

Attrezzatura

La gamma Magò 360 per il rinnovo comprende l'**attrezzatura specifica e innovativa per l'efficace e facile rimozione dei vecchi telai delle finestre** e il fissaggio e posa dei controtelai da sostituzione. Gli strumenti pensati per il rinnovo integrale sono forniti in apposito **contenitore (in legno)** per il maneggevole trasporto in cantiere.

La fornitura comprende:

nr. 1 Leva, con fulcro regolabile, per rimuovere i vecchi telai murati.

nr. 1 Dima per la regolazione del controtelaio in larghezza, il posizionamento e la relativa posa a misura.

Composta da:

- nr. 12 coppie di staffe in acciaio
- nr. 6 giunti per l'accoppiamento dei distanziali in legno
- nr. 6 distanziali in alluminio argento, dimensioni mm 20x10 sez. 1,5 e lunghezza mm 500
- nr. 6 distanziali in alluminio argento, dimensioni mm 20x10 sez. 1,5 e lunghezza mm 780
- nr. 6 distanziali in alluminio argento, dimensioni mm 20x10 sez. 1,5 e lunghezza mm 1060

ID	DESCRIZIONE	CONFEZIONE	PREZZO UN.
246	Attrezzatura kit dima e leva in valigia di legno v.0	1 Pz	€ 1.150,00/pz
1462	Attrezzatura leva con fulcro variabile per rimuovere i vecchi telai murati.	1 pz	€ 350,00/pz



Esempio di utilizzo attrezzatura

Sprint

Sprint è il configuratore digitale del sistema controtelaio Magò.

Con la sua progettazione veloce e intuitiva, in pochi click puoi preparare preventivi e istruzioni per la posa e per il cantiere.

Uno strumento semplice e intuitivo che ti permette di progettare e disegnare i giunti muro/infisso dimensionando ogni componente, sia nelle nuove installazioni che in caso di rinnovo.

Calcola i costi e realizza i disegni necessari per l'efficace comunicazione col cliente e tute la tua azienda.



Certifica
la professionalità



Traccia
il progetto

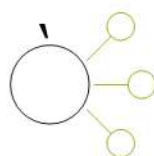

Condividi
le informazioni



Tutela
il lavoro



Taglia
i costi

Chiedi info e scopri la licenza più adatta alle tue necessità.

Licenza **Silver gratuita** per una progettazione base.

Licenze **Gold o Platinum** per la completa progettazione nel nuovo e nel rinnovo col dimensionamento di tutti i componenti.

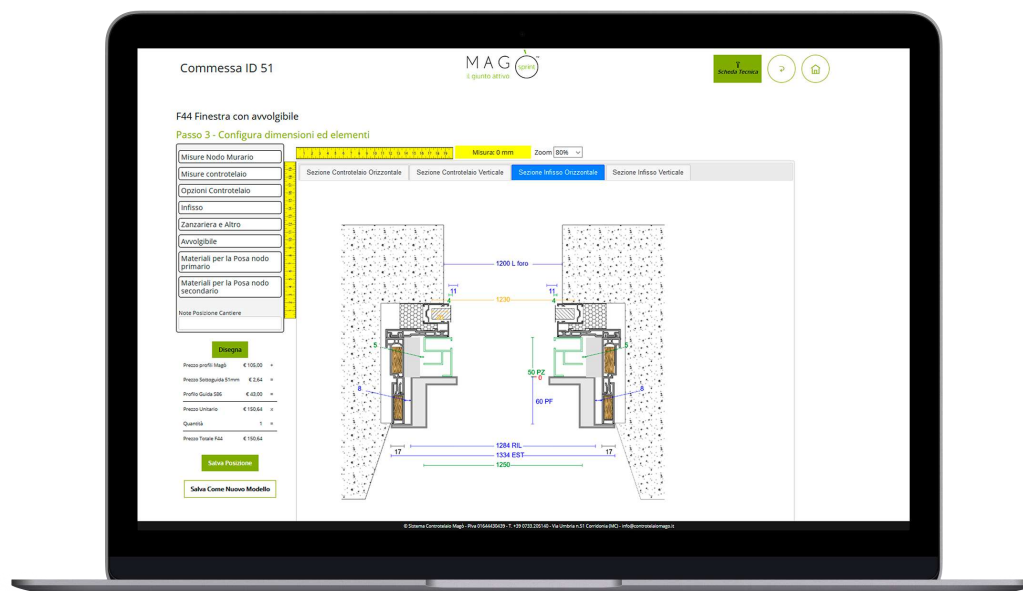

Back office gratuito dedicato ai clienti
T. 0733.205.140 - info@controtelaiomago.it

M A G C[®]
il giunto attivo

