



Sistema Controtelaio Magò

finestre

F10 F1 F5BS F44

Listino prezzi 2024

MAGÒ[®]
il giunto attivo

Indice generale

Magò Finestra

F10 Finestra	pag. 3
Finestra BV Battuta variabile	pag. 7
Complementari	pag. 8
Nodo inferiore	pag. 9
F10S Finestra con spalla	pag. 10
F1 Finestra in luce	pag. 11
F5BS Battuta Slim	pag. 12

Magò Finestra con avvolgibile

F44 Finestra con avvolgibile a misura	pag. 13
F4 Finestra con avvolgibile - Guida commerciale	pag. 14

Accessori

pag. 15

Lavorazioni e applicazioni

pag. 16

F10 Tenda	pag. 18
F44 Coprirullo	pag. 19

ID	DESCRIZIONE	PREZZO UNITARIO
1693	Supplemento per la gestione di ordini con imponibile inferiore a € 150,00	€ 30,00/ordine
1694	Supplemento per la modifica (se eseguibile) su ordini già confermati ed esecutivi	€ 42,00/ordine
1695	Supplemento per lo sviluppo o la progettazione personalizzata di soluzioni, in ordini di importo imponibile inferiore a 2.000 €	€ 110,00/ordine
5021	Novità: per le posizioni dove le misure luce architettonica differiscono in commessa tra loro da 0 a 4 mm, sarà considerata come dimensione esecutiva la media aritmetica dei valori arrotondata all'intero superiore. È possibile richiedere l'esclusione del ricalcolo accettando l'applicazione del supplemento (ID 5021).	€ 30,00/ordine

Attenzione:

I contenuti del presente listino potranno subire delle modifiche senza preavviso.
Sono vietate riproduzioni integrali o parziali dei contenuti senza autorizzazione da parte di Serromarche Srl.
Il presente documento è da considerarsi in vigore dal 02/05/2024 fino a successiva pubblicazione dello stesso.
I prezzi indicati per i prodotti non includono l'imballo e il trasporto.



È un marchio depositato di proprietà di Serromarche Srl.

F10 Finestra

Il controtelaio F10 Finestra è realizzato con profili in PVC del sistema Magò. I profili, uguali sui 3 lati, sono assemblati a formare un angolo; il controtelaio è lavorato a misura e fornito in scatola di cartone in tre parti da assemblare. Tra gli accessori di assemblaggio sono inclusi le viti e i rinforzi in legno da mm 12x35 nella tubolarità, oltre alle zanche per il fissaggio alla muratura e i distanziali in abete.

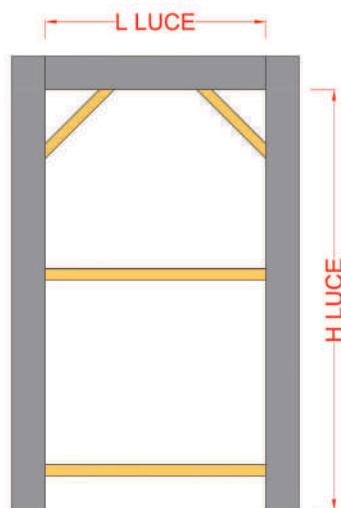
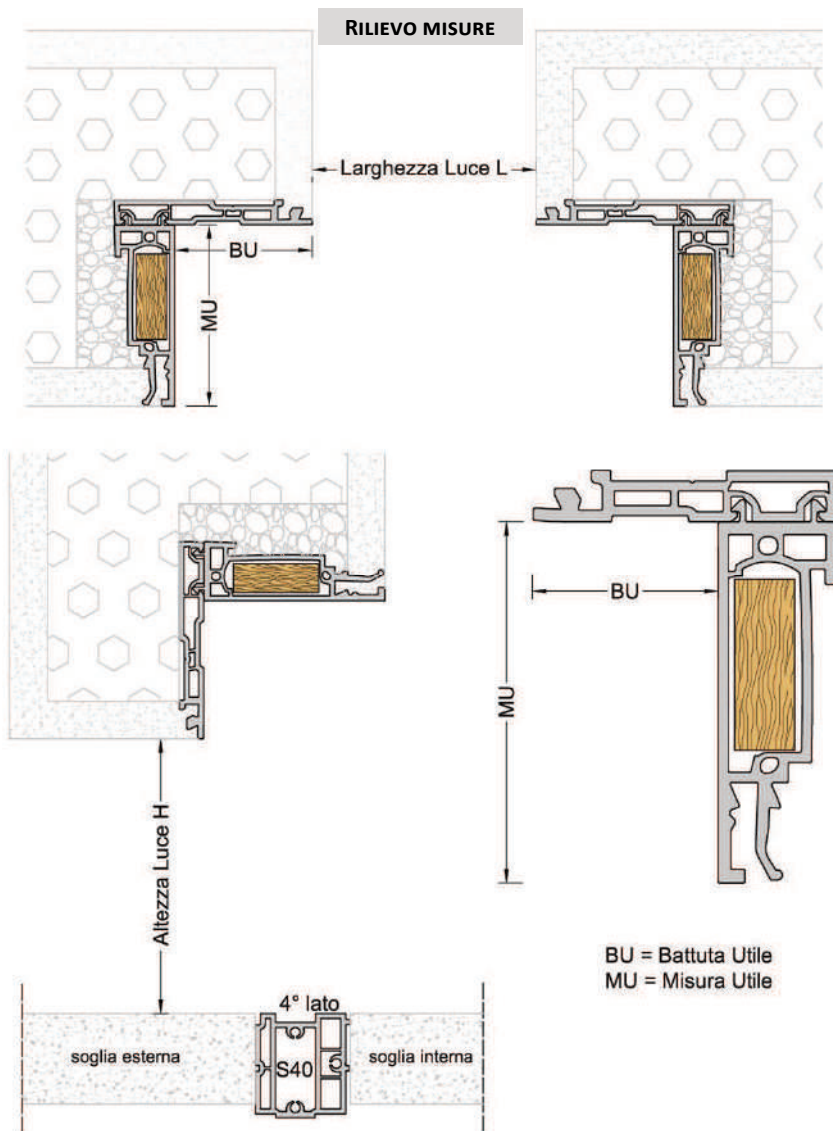

Note generali per la fornitura dei prodotti Magò a misura:

1. La misura utile (MU) viene realizzata con tolleranze ± 1 mm.
2. Il prezzo per eventuali accessori aggiuntivi andrà sommato a quello del controtelaio ottenuto dalle griglie.
3. Per profili con forme geometriche particolari richiedere una specifica quotazione.

Tutte le linee di prodotto possono essere realizzate a partire dal telaio base S172 (standard), oppure con il telaio S155. Ulteriori approfondimenti sono disponibili nella scheda tecnica.

Si vedano le annotazioni generali alla fornitura a pagina 3.

Le tabelle in questa pagina sono anche il listino base per la definizione dei prezzi delle soluzioni F1 (p. 11) e F5 (p. 12).

MU da mm 52 a 72											
H \ L	1000	1200	1400	1600	1800	2000	2200	2400	2600	2800	3000
1000	79,5	83,2	87,9	91,5	95,1	98,7	102,3	105,9	110,8	114,4	117,9
1200	84,2	89,1	92,7	96,3	100,0	103,6	108,3	112,0	116,8	120,4	122,8
1400	91,5	95,1	98,7	102,3	105,9	110,8	113,2	116,8	121,5	125,1	130
1600	96,3	100	103,6	108,3	113,2	115,6	119,2	122,8	127,7	132,3	136
1800	102,3	105,9	110,8	114,4	117,9	121,5	125,1	130	133,6	137,2	140,8
2000	108,3	112	115,6	119,2	122,8	126,4	131,3	134,8	139,7	143,3	146,9
2200	114,4	117,9	121,5	125,1	130,0	133,6	137,2	140,8	145,6	150,5	152,8
2400	120,4	122,8	127,7	131,3	136,0	139,7	142	145,6	151,6	155,2	158,8
2600	126,4	131,3	134,8	138,4	142,0	145,6	150,5	154,1	158,8	162,4	166
2800	133,6	137,2	140,8	144,4	148,1	152,8	156,4	158,8	163,7	167,3	172,1
3000	138,4	142	145,6	150,5	154,1	157,7	161,3	164,8	169,6	173,3	176,9

F10 BU 37
MU 36-72

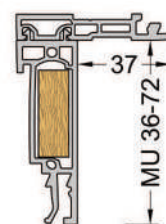

MU da mm 73 a 123											
H \ L	1000	1200	1400	1600	1800	2000	2200	2400	2600	2800	3000
1000	96,3	100	104,7	109,5	114,4	117,9	122,8	126,4	132,3	137,2	140,8
1200	102,3	108,3	112,0	116,8	121,5	125,1	130,0	134,8	139,7	143,3	148,1
1400	110,8	114,4	119,2	122,8	127,7	133,6	137,2	140,8	146,9	151,6	155,2
1600	117,9	122,8	126,4	132,3	136,0	140,8	144,4	148,1	155,2	158,8	163,7
1800	125,1	130	134,8	138,4	143,3	146,9	152,8	156,4	161,3	166,0	169,6
2000	132,3	137,2	140,8	145,6	151,6	155,2	158,8	163,7	168,4	173,3	178,1
2200	139,7	144,4	150,5	154,1	158,8	162,4	167,3	172,1	176,9	181,6	185,2
2400	146,9	152,8	156,4	161,3	164,8	169,6	174,5	179,3	184,2	187,8	193,7
2600	156,4	161,3	164,8	169,6	174,5	179,3	182,9	187,8	193,7	197,3	202,1
2800	163,7	167,3	173,3	176,9	181,6	185,2	190,1	195,0	199,8	204,5	208,2
3000	169,6	175,7	179,3	184,2	188,8	193,7	197,3	202,1	207,0	210,6	216,5

F10 BU 37
MU 73-123

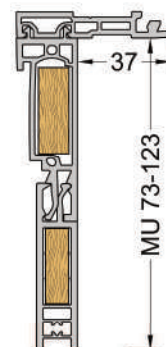

MU da mm 124 a 183											
H \ L	1000	1200	1400	1600	1800	2000	2200	2400	2600	2800	3000
1000	103,6	109,5	114,4	119,2	124,1	130	134,8	139,7	144,4	150,5	155,2
1200	113,2	117,9	122,8	127,7	133,6	138,4	142	146,9	154,1	158,8	163,7
1400	120,4	125,1	131,3	136,0	140,8	145,6	151,6	156,4	161,3	166,0	172,1
1600	130,0	134,8	139,7	144,4	150,5	155,2	160,1	164,8	169,6	175,7	180,5
1800	138,4	143,3	148,1	154,1	158,8	162,4	167,3	173,3	179,3	184,2	187,8
2000	145,6	151,6	156,4	161,3	166	172,1	176,9	181,6	186,5	191,4	197,3
2200	155,2	160,1	164,8	169,6	175,7	180,5	185,2	190,1	196,1	200,9	205,7
2400	163,7	168,4	174,5	178,1	184,2	187,8	193,7	198,5	204,5	209,3	214,2
2600	174,5	178,1	182,9	187,8	193,7	198,5	203,4	208,2	215,3	218,9	223,8
2800	181,6	186,5	191,4	197,3	202,1	207	211,8	216,5	222,5	227,4	232,2
3000	190,1	195,0	199,8	204,5	209,3	215,3	220,2	225,0	231,0	235,8	240,6

F10 BU 37
MU 124-183

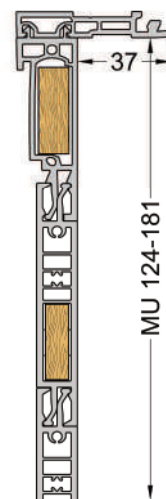

Si vedano le annotazioni generali alla fornitura a misura a pagina 3.

MU da mm 52 a 72											
H \ L	1000	1200	1400	1600	1800	2000	2200	2400	2600	2800	3000
1000	83,2	87,9	91,5	95,1	98,7	102,3	105,9	110,8	115,6	119,2	122,8
1200	89,1	92,7	97,6	101,1	104,7	109,5	113,2	116,8	121,5	125,1	130,0
1400	95,1	98,7	102,3	105,9	112	115,6	119,2	122,8	127,7	132,3	136,0
1600	101,1	104,7	110,8	114,4	117,9	121,5	125,1	130,0	134,8	138,4	142,0
1800	108,3	112,0	115,6	119,2	122,8	127,7	132,3	136,0	139,7	143,3	146,9
2000	113,2	116,8	121,5	125,1	130,0	133,6	137,2	140,8	145,6	150,5	154,1
2200	120,4	124,1	127,7	132,3	136,0	139,7	143,3	146,9	152,8	156,4	160,1
2400	125,1	130,0	134,8	138,4	142,0	145,6	150,5	154,1	158,8	162,4	166,0
2600	133,6	137,2	142,0	145,6	150,5	154,1	157,7	161,3	166,0	169,6	174,5
2800	139,7	143,3	146,9	151,6	156,4	160,1	163,7	167,3	173,3	176,9	180,5
3000	145,6	150,5	154,1	157,7	161,3	164,8	168,4	173,3	178,1	181,6	185,2

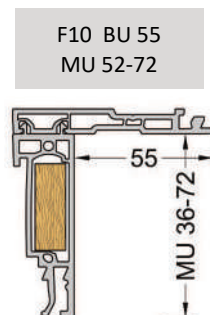

MU da mm 73 a 123											
H \ L	1000	1200	1400	1600	1800	2000	2200	2400	2600	2800	3000
1000	100,0	103,6	109,5	114,4	119,2	122,8	127,7	132,3	137,2	142,0	146,9
1200	108,3	112,0	116,8	121,5	125,1	131,3	136,0	139,7	144,4	150,5	155,2
1400	115,6	119,2	124,1	130,0	133,6	138,4	142,0	146,9	152,8	157,7	161,3
1600	122,8	127,7	132,3	137,2	142,0	145,6	151,6	155,2	161,3	164,8	169,6
1800	131,3	134,8	139,7	144,4	150,5	154,1	158,8	162,4	168,4	173,3	178,1
2000	138,4	142,0	146,9	152,8	157,7	161,3	166,0	169,6	175,7	180,5	185,2
2200	145,6	151,6	156,4	160,1	164,8	169,6	174,5	179,3	184,2	187,8	193,7
2400	154,1	158,8	162,4	167,3	173,3	176,9	181,6	185,2	191,4	196,1	200,9
2600	162,4	167,3	173,3	176,9	181,6	186,5	190,1	196,1	200,9	205,7	209,3
2800	169,6	175,7	180,5	184,2	188,8	195,0	198,5	203,4	208,2	214,2	217,8
3000	178,1	182,9	187,8	191,4	197,3	202,1	205,7	210,6	216,5	220,2	225,0

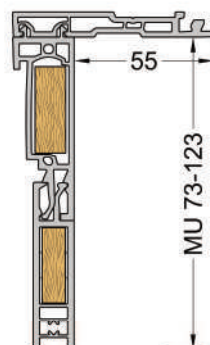

MU da mm 124 a 183											
H \ L	1000	1200	1400	1600	1800	2000	2200	2400	2600	2800	3000
1000	109,5	114,4	119,2	124,1	130	134,8	139,7	144,4	151,6	156,4	161,3
1200	116,8	121,5	127,7	133,6	138,4	143,3	148,1	154,1	160,1	163,7	168,4
1400	125,1	131,3	136,0	140,8	146,9	152,8	157,7	162,4	167,3	173,3	178,1
1600	134,8	139,7	145,6	151,6	156,4	161,3	166	172,1	176,9	181,6	186,5
1800	143,3	148,1	154,1	158,8	164,8	169,6	175,7	179,3	185,2	190,1	196,1
2000	152,8	157,7	162,4	167,3	173,3	178,1	182,9	187,8	195,0	199,8	204,5
2200	161,3	166,0	172,1	176,9	182,9	187,8	193,7	197,3	203,4	208,2	214,2
2400	169,6	175,7	180,5	185,2	190,1	196,1	200,9	205,7	211,8	217,8	222,5
2600	180,5	185,2	190,1	196,1	200,9	205,7	210,6	216,5	222,5	227,4	232,2
2800	188,8	195,0	199,8	204,5	209,3	215,3	220,2	225,0	231,0	237,0	241,8
3000	198,5	203,4	208,2	214,2	218,9	223,8	228,5	233,4	240,6	245,3	250,2

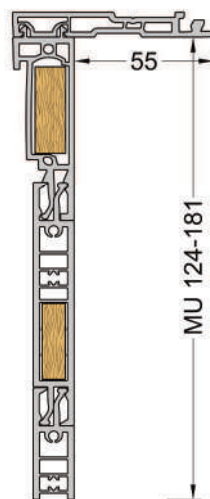

Si vedano le annotazioni generali alla fornitura a misura a pagina 3.

MU da mm 52 a 72											
H \ L	1000	1200	1400	1600	1800	2000	2200	2400	2600	2800	3000
1000	87,9	91,5	95,1	100,0	103,6	108,3	112	116,8	120,4	125,1	130,0
1200	94,0	97,6	101,1	104,7	110,8	114,4	117,9	122,8	126,4	131,3	136,0
1400	100,0	103,6	108,3	112	116,8	120,4	124,1	130,0	133,6	137,2	140,8
1600	105,9	110,8	115,6	119,2	122,8	126,4	132,3	136,0	140,8	144,4	148,1
1800	113,2	116,8	121,5	125,1	130,0	133,6	138,4	142,0	146,9	151,6	155,2
2000	119,2	122,8	126,4	132,3	136,0	139,7	143,3	148,1	154,1	157,7	161,3
2200	125,1	130,0	134,8	138,4	142,0	146,9	151,6	156,4	160,1	163,7	167,3
2400	132,3	136,0	140,8	144,4	148,1	154,1	157,7	162,4	166,0	169,6	174,5
2600	140,8	144,4	148,1	152,8	157,7	161,3	164,8	169,6	174,5	178,1	182,9
2800	146,9	151,6	155,2	158,8	163,7	167,3	172,1	176,9	180,5	184,2	187,8
3000	154,1	157,7	161,3	164,8	169,6	174,5	178,1	182,9	186,5	190,1	195,0

F10 BU 75
MU 36-72

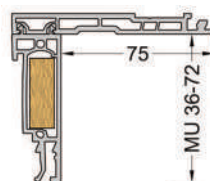

MU da mm 73 a 123											
H \ L	1000	1200	1400	1600	1800	2000	2200	2400	2600	2800	3000
1000	103,6	109,5	114,4	117,9	122,8	127,7	133,6	138,4	143,3	148,1	152,8
1200	112,0	116,8	121,5	126,4	131,3	136,0	140,8	145,6	151,6	156,4	160,1
1400	119,2	124,1	130,0	134,8	139,7	143,3	148,1	154,1	158,8	163,7	167,3
1600	127,7	133,6	138,4	142,0	146,9	152,8	157,7	162,4	167,3	173,3	176,9
1800	136,0	140,8	145,6	151,6	155,2	160,1	164,8	169,6	175,7	180,5	184,2
2000	143,3	148,1	154,1	158,8	163,7	167,3	173,3	178,1	182,9	187,8	193,7
2200	152,8	157,7	162,4	166,0	172,1	176,9	181,6	186,5	191,4	197,3	200,9
2400	160,1	164,8	169,6	175,7	180,5	184,2	188,8	195,0	199,8	204,5	208,2
2600	169,6	175,7	179,3	184,2	188,8	195,0	198,5	204,5	209,3	214,2	218,9
2800	178,1	182,9	187,8	191,4	197,3	202,1	207,0	211,8	217,8	221,4	226,1
3000	185,2	190,1	196,1	200,9	204,5	209,3	215,3	220,2	225,0	229,8	233,4

F10 BU 75
MU 73-123

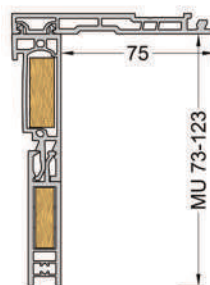

MU da mm 124 a 183											
H \ L	1000	1200	1400	1600	1800	2000	2200	2400	2600	2800	3000
1000	113,2	117,9	124,1	130,0	134,8	139,7	144,4	151,6	156,4	161,3	166,0
1200	121,5	126,4	133,6	138,4	143,3	148,1	154,1	160,1	164,8	169,6	175,7
1400	131,3	136,0	142,0	146,9	152,8	157,7	162,4	168,4	174,5	179,3	184,2
1600	140,8	145,6	151,6	156,4	162,4	167,3	173,3	179,3	184,2	188,8	195,0
1800	150,5	155,2	160,1	164,8	172,1	176,9	181,6	187,8	193,7	198,5	203,4
2000	158,8	163,7	168,4	174,5	180,5	185,2	190,1	197,3	202,1	207,0	211,8
2200	167,3	173,3	179,3	184,2	188,8	195,0	199,8	205,7	210,6	216,5	222,5
2400	176,9	181,6	187,8	193,7	198,5	203,4	208,2	215,3	220,2	225,0	231,0
2600	187,8	193,7	198,5	203,4	209,3	215,3	220,2	226,1	231,0	237,0	241,8
2800	197,3	202,1	207,0	211,8	218,9	223,8	228,5	235,8	240,6	245,3	250,2
3000	205,7	210,6	216,5	221,4	227,4	232,2	238,2	244,3	248,9	253,8	259,9

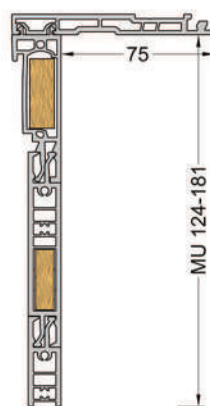

F10 BU 75
MU 124-183

LISTINO FINESTRA 2024

La battuta variabile è la soluzione dedicata quando è necessaria la modulazione della grandezza BU oltre le dimensioni previste nel sistema. Tale soluzione permette di variare la BU ottenendo qualsiasi misura dai mm 56 fino ai 112. Con F10 BV Sarà sufficiente applicare alle battute S37-S55-S75 il profilo in alluminio che può scorrere sulla loro superficie esterna, da fissare con delle viti alla misura richiesta.

Il prodotto viene fornito solo a misura e può essere applicato anche a tutte le linee di prodotto che utilizzano le battute sopra indicate. La battuta variabile permette l'inserimento della rete porta intonaco, che deve essere infilata. Sulla battuta variabile possono essere anche applicate le guide del sistema Magò per gli avvolgibili. L'inserimento all'esterno delle battute in pvc di un profilo in alluminio non pregiudica le prestazioni termiche del giunto.

Il prezzo in tabella è un supplemento da aggiungere al prezzo del controtelaio.

H \ L	1000	1200	1400	1600	1800	2000	2200	2400	2600	2800	3000
1000	27,5	29,4	31,2	33,1	34,9	36,7	38,5	40,3	42,2	44,0	45,8
1300	33,1	34,9	36,7	38,5	40,3	42,2	44,0	45,8	47,6	49,4	51,4
1600	38,5	40,3	42,2	44,0	45,8	47,6	49,4	51,4	53,2	55,0	56,8
1800	42,2	44,0	45,8	47,6	49,4	51,4	53,2	55,0	56,8	58,7	60,6
2200	49,4	51,4	53,2	55	56,8	58,7	60,6	62,4	64,2	66	67,8
2400	53,2	55,0	56,8	58,7	60,6	62,4	64,2	66,0	67,8	69,7	71,5
2600	56,8	58,7	60,6	62,4	64,2	66,0	67,8	69,7	71,5	73,3	75,1
2800	60,6	62,4	64,2	66,0	67,8	69,7	71,5	73,3	75,1	76,8	78,7
3000	64,2	66,0	67,8	69,7	71,5	73,3	75,1	76,8	78,7	80,5	82,3

BU 37 MM

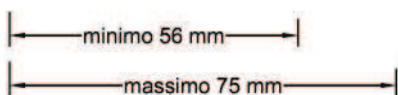

BU 55 MM

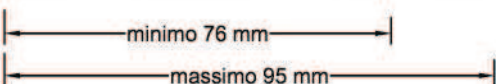

BU 75 MM

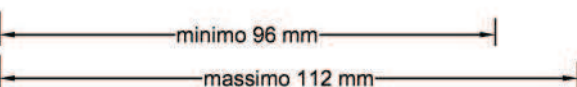

Esempio di aggancio alla guida per avvolgibile

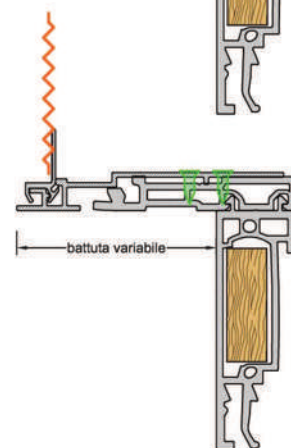
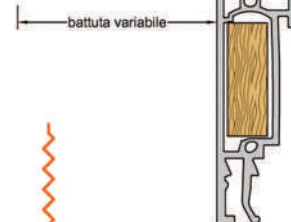
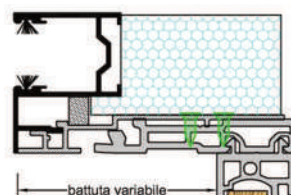

Esempio di aggancio al profilo in pvc + rete porta intonaco

Complementari

Rinforzo in acciaio su 3 lati

ID 1464 Tubo di rinforzo in acciaio zincato da mm 30x10x1,5 nella tubolarità dell'**allargamento**.

ID 1368 Rinforzo sagomato a C nella tubolarità del **telaio**.

Se impiegati entrambi, considerare 2 volte il prezzo in tabella.

L \ H	1000	1200	1400	1600	1800	2000	2200	2400	2600	2800	3000
1000	15,8	16,4	17,6	18,7	19,4	20,5	21,8	22,3	23,6	24,9	25,4
1300	18,7	19,4	20,5	21,8	22,3	23,6	24,9	25,4	26,7	27,8	28,5
1600	21,8	22,3	23,6	24,9	25,4	26,7	27,8	28,5	29,6	30,8	31,4
1800	23,6	24,9	25,4	26,7	27,8	28,5	29,6	30,8	31,4	32,6	33,8
2200	27,8	28,5	29,6	30,8	31,4	32,6	33,8	34,4	35,6	36,8	37,4
2400	29,6	30,8	31,4	32,6	33,8	34,4	35,6	36,8	37,4	38,6	39,9
2600	31,4	32,6	33,8	34,4	35,6	36,8	37,4	38,6	39,9	40,4	41,7
2800	33,8	34,4	35,6	36,8	37,4	38,6	39,9	40,4	41,7	42,8	43,5
3000	35,6	36,8	37,4	38,6	39,9	40,4	41,7	42,8	43,5	44,6	45,8



ID 1464 RINFORZO 30x10



ID 1368 RINFORZO A C

Rinforzo in acciaio per traversa

ID 1631 Rinforzo in acciaio per traversa superiore tubolare sez. mm 30 x 10.

ID 1630 Rinforzo in acciaio a C per traversa superiore dimensione in mm 33 x 12.

Larghezza Luce	1000	1200	1400	1600	1800	2000	2200	2400	2600	2800	3000
ID 1630 ID 1631	4,9	6,1	6,8	8	8,8	9,8	10,9	11,7	12,7	13,6	14,6

Nodo inferiore

4° lato

Il 4° lato viene realizzato col profilo in PVC S40, il prezzo a controtelaio è riferito alla larghezza luce.

Larghezza luce	1000	1200	1400	1600	1800	2000	2200	2400	2600	2800	3000
Prezzo	10,3	12,1	14,6	16,4	18,2	20,0	22,3	24,1	26,0	28,5	30,3

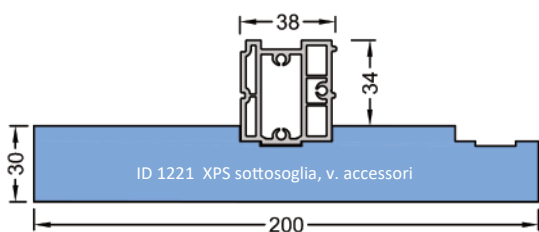

ESEMPIO DI INSTALLAZIONE A CENTRO MAZZETTA

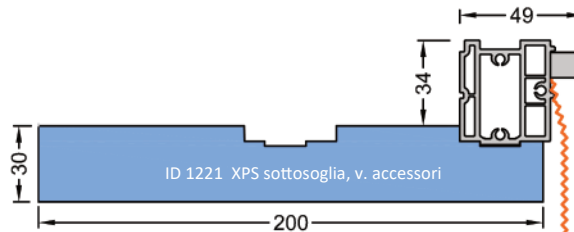

ESEMPIO DI INSTALLAZIONE A FILO MURO INTERNO

Sottobancale L3 su 3 lati ID 265

Sottobancale in XPS da mm 60 con taglio termico della soglia in PVC da mm 38. Lavorato a misura e irrigidito con inserti in PVC e con profili laterali di chiusura, spessore mm 10. L'ID del prodotto è indicato in tabella e funzione della misura LSB (v. figura sotto). Nella installazione a filo muro interno la rete porta-intonaco è inclusa nel prezzo.

Larghezza luce	1400	1600	1800	2000	2200	2400	2600	2800	3000
LSB mm 300	71,1	78,3	84,2	90,4	96,3	102,3	109,5	115,6	121,5
LSB mm 400	77,1	84,2	91,5	97,6	104,7	112,0	117,9	125,1	132,3
LSB mm 500	84,2	90,4	98,7	105,9	113,2	120,4	127,7	134,8	142,0
LSB mm 600	89,1	96,3	104,7	113,2	121,5	128,7	137,2	145,6	152,8

ESEMPIO DI INSTALLAZIONE A CENTRO MAZZETTA

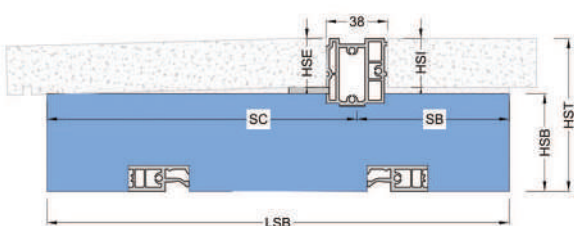

ESEMPIO DI INSTALLAZIONE A FILO MURO INTERNO

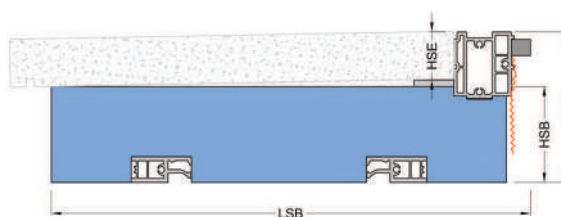

ID	DESCRIZIONE	PREZZO UNITARIO
1636	Kit per il montaggio facilitato delle soglie sul sottobancale. Composto da una serie di supporti in PVC su cui far scorrere la soglia nella sua sede.	€ 10,92 a sottobancale
1646	Profilo in PVC S40, fornito smontato. Impiegato per facilitare la posa dei marmi dall'interno dell'edificio, in presenza di ponteggi esterni.	€ 7,21 a sottobancale
1510	Installazione profilo S40 a filo muro interno	€ 7,16 a controtelaio
1221	XPS sottosoglia (per S40), spessore mm 30, fornito come accessorio. in confezione da 15 mt, dimensione 200x1500L (possono essere richieste anche dimensioni diverse).	€ 9,80/mt

Con riserva di apportare modifiche tecniche senza preavviso.

Finestra con spalla

F10S

Finestra con spalla F10S prevede l'applicazione di una copertura in eps 150 esternamente ai profili di battuta in pvc, mediante fissaggio meccanico ed incollaggio. La spalla riveste completamente la battuta esterna del telaio in pvc, nella misura di profondità richiesta nel progetto. È applicabile anche alle installazioni con battuta variabile. Il prezzo della soluzione è legato alla profondità LE ed allo spessore SS del rivestimento.

Il prezzo è da moltiplicare per la somma dei lati interessati, con riferimento alla misura luce del vano.

ID	DESCRIZIONE	PREZZO UNITARIO	Supplemento per maggiorazione LE *
309	BU 37 - spalla da mm 56 LE fino a mm 200	€ 9,45/ml	€ 0,31/cm
310	BU 55 - spalla da mm 74 LE fino a mm 200	€ 11,58/ml	€ 0,40/cm
255	BU 75 - spalla da mm 94 LE fino a mm 200	€ 15,17/ml	€ 0,51/cm
1577	Profilo in pvc di rinforzo su EPS	€ 4,50/ml	
1569	Staffa di fissaggio di F10S alla spalla	€ 1,46/pz in confezione da 50 pz.	

* Moltiplicare il prezzo indicato per la differenza espressa in cm tra la LE desiderata e LE=200 mm, moltiplicando per il perimetro.

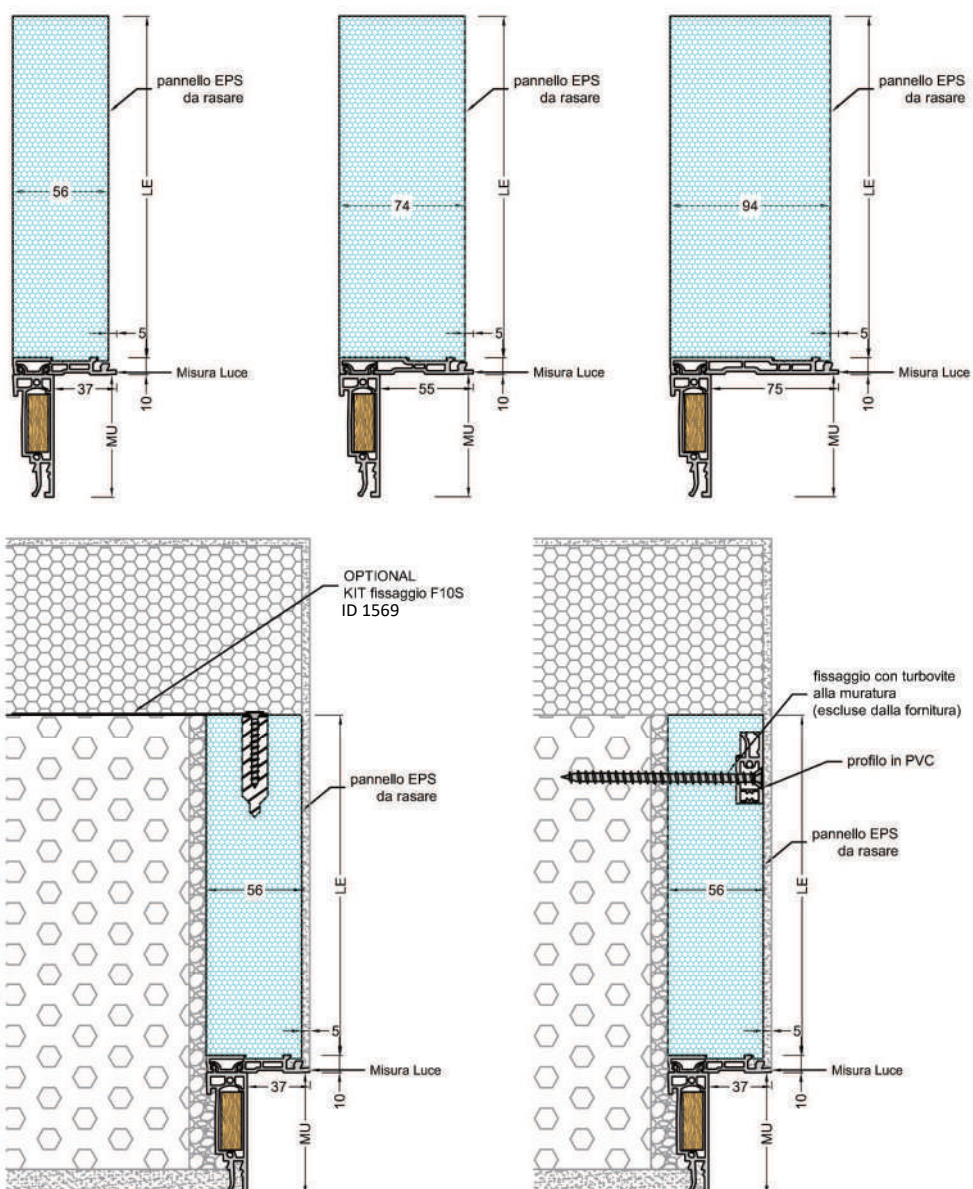

Con riserva di apportare modifiche tecniche senza preavviso.

F1 Finestra in luce è il controtelaio per finestra o persiana realizzato con profili in PVC del sistema Magò. È realizzato senza la battuta frontale e con uno o più profili allineati per i 3 lati, tagliati e lavorati a misura; è fornito in scatola di cartone in tre parti da assemblare. Tra gli accessori di assemblaggio sono inclusi le viti e i rinforzi in legno da mm 12x35 nella tubolarità, oltre alle zanche per il fissaggio alla muratura e i distanziali in abete.

Il **prezzo di F1** Finestra in luce si ottiene **sottraendo al prezzo nelle tabelle a pagina 4 per BU 37 (della MU desiderata), il valore contenuto nella tabella seguente** per H x L corrispondenti.

F1 - Prezzi in detrazione alle tabelle di pagina 4 BU 37, nella MU desiderata.											
H \ L	1000	1200	1400	1600	1800	2000	2200	2400	2600	2800	3000
1000	-13,1	-14,0	-14,8	-15,7	-16,6	-17,4	-18,3	-19,2	-20,1	-20,9	-21,8
1200	-14,8	-15,7	-16,6	-17,4	-18,3	-19,2	-20,1	-20,9	-21,8	-22,7	-23,5
1400	-16,6	-17,4	-18,3	-19,2	-20,1	-20,9	-21,8	-22,7	-23,5	-24,4	-25,3
1600	-18,3	-19,2	-20,1	-20,9	-21,8	-22,7	-23,5	-24,4	-25,3	-26,2	-27,0
1800	-20,1	-20,9	-21,8	-22,7	-23,5	-24,4	-25,3	-26,2	-27,0	-27,9	-28,8
2000	-21,8	-22,7	-23,5	-24,4	-25,3	-26,2	-27,0	-27,9	-28,8	-29,6	-30,5
2200	-23,5	-24,4	-25,3	-26,2	-27,0	-27,9	-28,8	-29,6	-30,5	-31,4	-32,3
2400	-25,3	-26,2	-27,0	-27,9	-28,8	-29,6	-30,5	-31,4	-32,3	-33,1	-34,0
2600	-27,0	-27,9	-28,8	-29,6	-30,5	-31,4	-32,3	-33,1	-34,0	-34,9	-35,7
2800	-28,8	-29,6	-30,5	-31,4	-32,3	-33,1	-34,0	-34,9	-35,7	-36,6	-37,5
3000	-30,5	-31,4	-32,3	-33,1	-34,0	-34,9	-35,7	-36,6	-37,5	-38,4	-39,2

RILIEVO MISURE

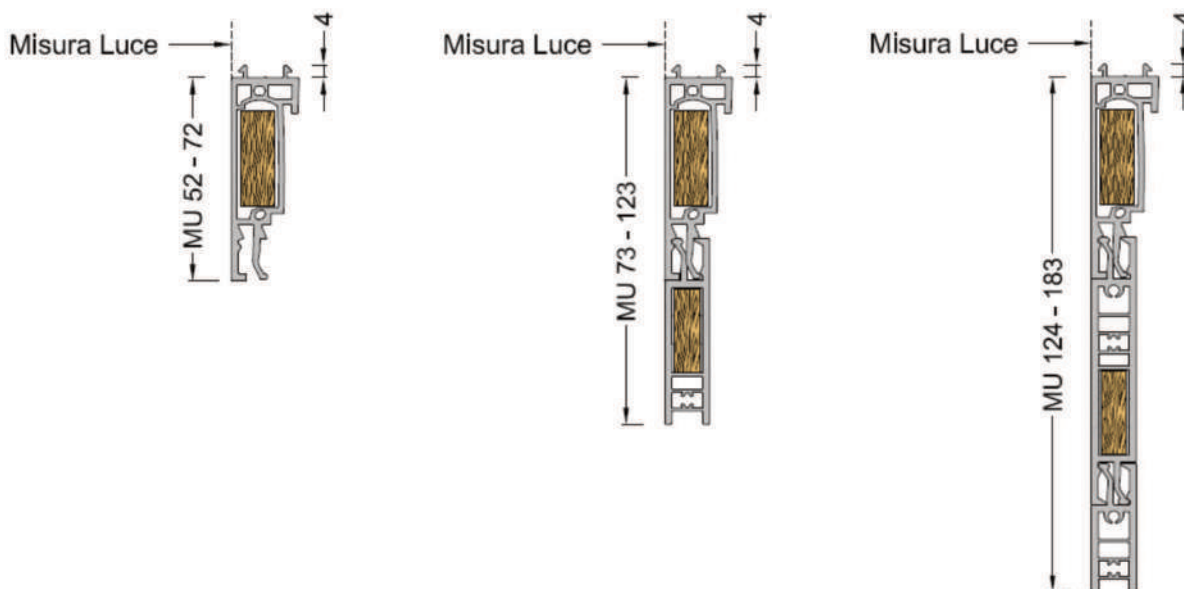

Nel caso di posa in appoggio a superfici finite, considerare lo spessore di mm 4 degli agganci alla battuta.

F1 Finestra in luce è realizzabile anche con il **telaio S155** per misure utili MU da mm 36 fino a 55.

Finestra Battuta Slim

F5 BS

F5 BS Battuta Slim è il controtelaio per finestra del sistema Magò caratterizzato dal **profilo sottile della battuta**, disponibili nelle misure di **mm 25 / 35 / 45 / 55**.

Ideata per le installazioni dove il controtelaio è in appoggio a superfici rigide, quali i marmi di contorno del foro muro, consente una finitura e sigillatura ottimale.

I profili in PVC vengono assemblati così da formare un angolo avente il **lato frontale** costituito da un profilo in **PVC di spessore mm 4**, agganciato a scatto al profilo principale. Il controtelaio F5 BS è lavorato a misura e fornito in scatola di cartone in 3 parti da assemblare. Tra gli accessori di assemblaggio sono inclusi le viti e i rinforzi in legno da mm 12x35 nella tubolarità, oltre alle zanche per il fissaggio alla muratura e distanziali in abete.

Poiché con **MAGÒ F5 BS la misura utile MU risulterà maggiorata di mm 5** rispetto alle battute standard da mm 37, 55 e 75, allora la MU minima realizzabile con F5BS sarà di mm 57 col telaio S172 e 41 mm col telaio S155.

Con **MAGÒ F5 BS** non è possibile rifilare il profilo battuta. Sulle battute slim sono applicabili le guide in alluminio per avvolgibile, come per la soluzione F44. Il supplemento per l'aggancio (che non comprende il prezzo delle guide è indicato sotto).

Per gli approfondimenti tecnici si rimanda alla scheda tecnica in vigore.

I **prezzi** del controtelaio **F5 BS** si calcolano come indicato sotto, a partire dal **Listino Prezzi F10 Finestra**.

ID	DESCRIZIONE	PREZZO UNITARIO
1533	Supplemento per aggancio alle guide per avvolgibile. Controtelaio e guide escluse.	€ 10,20 / ctr

Battute Slim 25 mm e 35 mm	Prezzi di riferimento tabella F10 Finestra BU 37 pagina 4
Battute Slim 45 mm e 55 mm	Prezzi di riferimento tabella F10 Finestra BU 55 pagina 5



Il controtelaio F44 completo di guide per avvolgibili è realizzato con profili in PVC del sistema Magò. È lavorato a misura e fornito in scatola di cartone in tre parti da avvitare. Tra gli accessori di assemblaggio sono incluse le viti e i rinforzi in legno da mm 12x35 nella tubolarità, oltre alle zanche e i distanziali in abete.

Le guide per avvolgibile sono realizzate in alluminio, **complete di spazzolini ed inviti**, e sono protette con pellicola in PVC che è rimovibile dopo la posa del controtelaio. Il telaio superiore ad angolo **alloggia uno spazzolino** che riduce il passaggio di aria ed insetti. Le guide sono isolate dalla struttura muraria grazie ad un profilo in EPS.

Il sistema F44 prevede l'impiego delle guide tra loro alternative:

- **S 84** dotata di una **sede esterna** per l'applicazione delle **reti porte-intonaco**;
- **S 86** ideale per le installazioni su **pietra e mattoncino a faccia-vista**, o nelle sostituzioni dei vecchi infissi;
- **S 87** guida per le installazioni in cui è richiesto distanziare l'avvolgibile dal serramento di mm 65.

Le guide in alluminio sono disponibili nei colori: Bianco RAL 9010 opaco, Marrone RAL 8017 opaco e Argento. Le quotazioni per differenti colori potranno essere richieste *ad hoc*.

Il prezzo indicato in tabella è complessivo per l'intera soluzione F44 e valido **per tutte le larghezze**.

F44 Prezzo da aggiungere a quello di F10 ed eventuali suoi accessori							
Altezza H LUCE	1300	1600	1800	2100	2500	2700	3000
Guida S84 e S86	59,8	71,6	79,4	91,1	106,8	114,6	126,4
Guida S 87	72,4	87,0	96,6	111,1	130,5	140,2	154,8

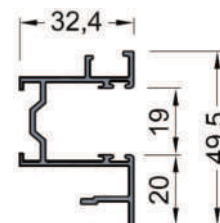

GUIDA S84

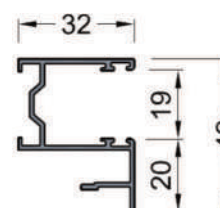

GUIDA S86

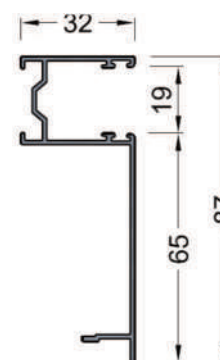

GUIDA S87

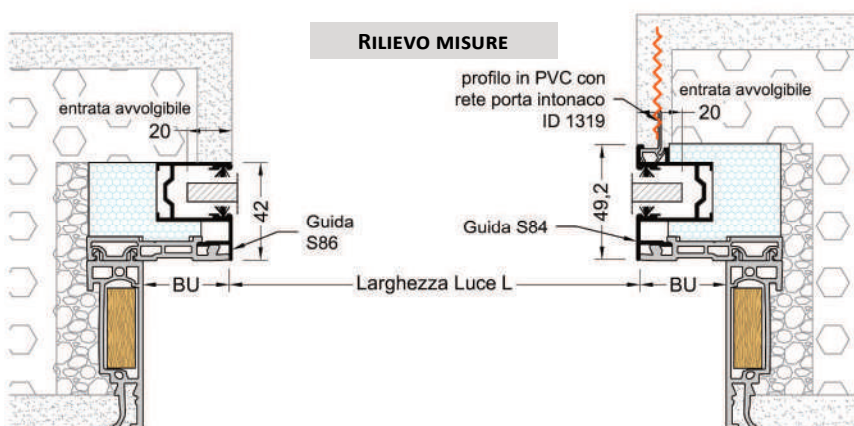

Nota: la larghezza luce è misurata sul PVC del controtelaio.
Le guide dopo l'installazione la riducono di 3 mm.

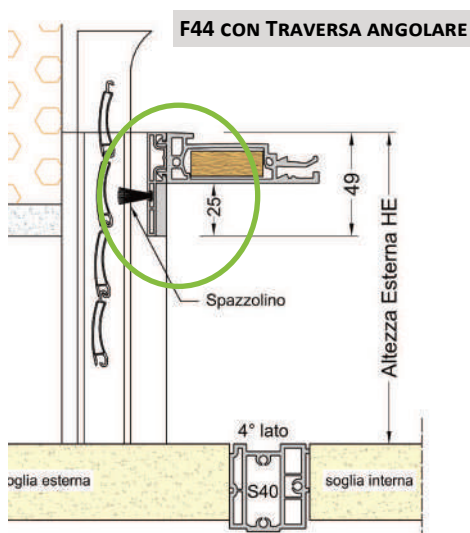

Il sistema Magò offre con **F4** la possibilità di applicare anche delle **guide commerciali per gli avvolgibili**, non comprese quindi nella fornitura. Come per la soluzione F44, anche con F4 sono previste la **traversa piatta** con ingombro di mm 24 nel lato superiore del controtelaio, o la **traversa angolare**.

Per consentire il passaggio dell'avvolgibile, le traverse saranno posizionate lasciando una feritoia di dimensioni richieste e definita da una quota X da specificare in fase di ordine (v. scheda tecnica in vigore).

Nel rilievo misure si utilizzerà la misura dell'**altezza H** sempre riferita all'**esterno** della traversa; per la larghezza luce si vedano le figure sotto.

Le soluzioni realizzabili con F4 sono:

- **F4**, controtelaio con la sola misura utile (a richiesta) e senza battuta frontale.

Prezzo: Listino F1 (v. pagina 11) + supplemento in tabella sotto.

- **F4 BU**, il controtelaio angolare con battuta frontale da mm 37/55/75 e MU a richiesta.

Prezzo: Listino F10 nella BU scelta (v. pagine da 4 a 6) + supplemento in tabella sotto.

- **F4 BS**, il controtelaio con solo misura utile (a richiesta) e battuta frontale BS slim da mm 25.

Prezzo: Listino F5 BS (v. pagina 12) + supplemento in tabella sotto.

ID	DESCRIZIONE	PREZZO UNITARIO
1685	Supplemento per controtelaio per finestra con guide commerciali	€ 12,09 a controtelaio

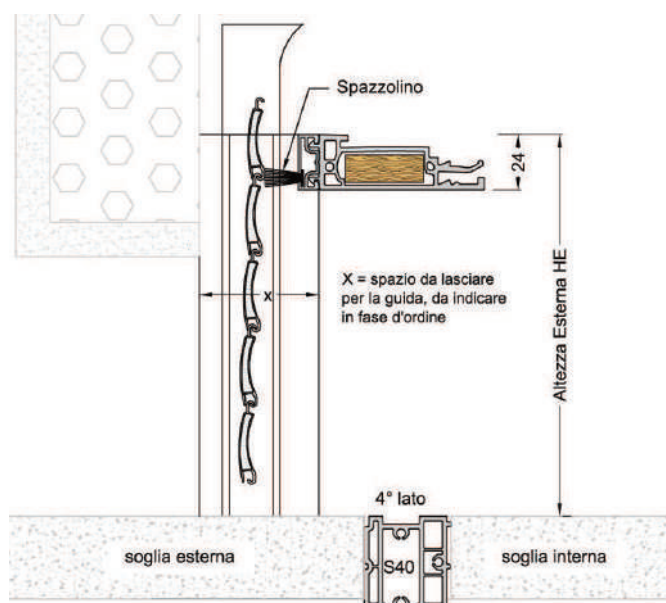
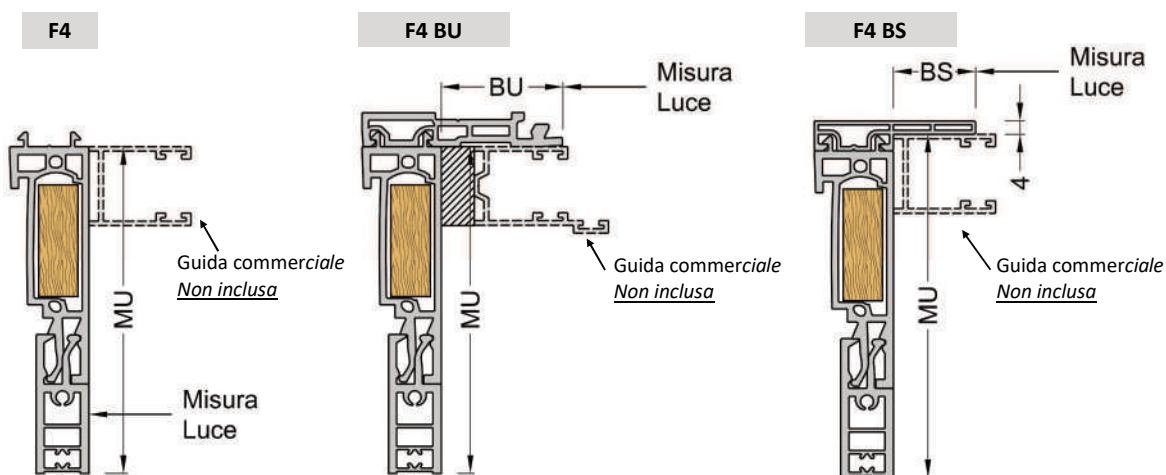

Accessori

ID	DESCRIZIONE	DIMENSIONI IN MM	CONFEZIONE	PREZZO UNITARIO	PREZZO A CONFEZIONE
1204	Accessori di giunzione S 40 (in sacchetto)	nd	25 Pz	€ 0,57/pz	€ 14,25
1238	Spessore in EPS 51 mm – Lunghezza 1 Mt <i>(da inserire sotto le guide delle zanzariere)</i>	51x20	100 Mt	€ 0,74/mt	€ 74,00
1239	Spessore in EPS 46 mm – Lunghezza 1 Mt <i>(da inserire sotto le guide delle zanzariere)</i>	46x20	100 Mt	€ 0,74/mt	€ 74,00
1319	Profilo in PVC + rete porta-intonaco	2600	52 Mt	€ 3,10/ml	€ 161,20
1339	Zanca in acciaio a murare, c/viti mm 5x16	25x115	100 pz	€ 0,49/pz	€ 49,00
1509	Kit separazione sedi zanzariera/FINESTRA Profilo piatto in PVC da mm 50, 3 pz da mm 1640	55x4	1 Kit	€ 20,46/kit	€ 20,46
1519	Kit separazione sedi zanzariera/P.TA FINESTRA Profilo piatto in PVC da mm 50 1 pz da mm 1640 e 2 pz da mm 2560	50	1 Kit	€ 28,27/kit	€ 28,27
1696	Carter in pvc (bianco) per sede zanzariera, rimovibile. Richiedere fattibilità per differenti dimensioni.	51x36	24 Mt	€ 4,71/mt	€ 113,04



ID 1319



ID 1339

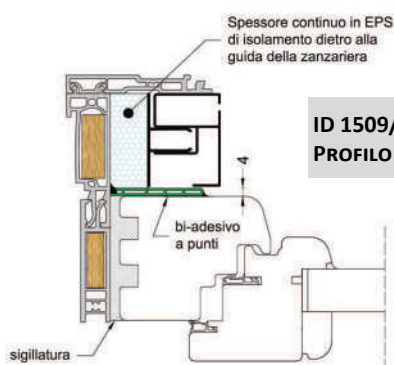

ID 1509/1519
PROFILO SEPARAZIONE SEDI

Per sporgere

ID	DESCRIZIONE	DIMENSIONI IN MM	CONFEZIONE	PREZZO UNITARIO	PREZZO A CONFEZIONE
1547	Base per sporgere mm 60 Argento H1600	60	1 cp	€ 83,74/cp	€ 83,74
1548	Base per sporgere mm 60 Bianco 9010 H1600	60	1 cp	€ 83,74/cp	€ 83,74
1549	Base per sporgere mm 60 Marrone 8017 H1600	60	1 cp	€ 83,74/cp	€ 83,74
1274	Carter S 82 per guida componibile	1640	4 Pz	€ 10,07/pz	€ 40,28
1275	Argento	2560	4 Pz	€ 13,78/pz	€ 55,12
1276	Carter S 82 per guida componibile	1640	4 Pz	€ 10,07/pz	€ 40,28
1277	Bianco 9010 opaco	2560	4 Pz	€ 13,78/pz	€ 55,12
1278	Carter S 82 per guida componibile	1640	4 Pz	€ 10,07/pz	€ 40,28
1279	Marrone 8017 opaco	2560	4 Pz	€ 13,78/pz	€ 55,12

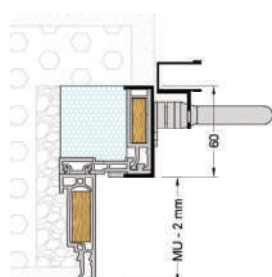

BASE PER SPORGERE

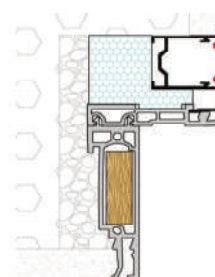

APPLICAZIONE CON
CARTER S82

Con riserva di apportare modifiche tecniche senza preavviso.

Lavorazioni e applicazioni

Rifilatura battuta utile e scorniciatura

Per installazioni particolari in cui non è necessario applicare esternamente né guide né profili, sarà possibile richiedere la **rifilatura della battuta utile** in modo da adattarla alla specifica situazione.

Le battute agganciano i profili portanti S172 e S155.

La realizzazione della rifilatura pregiudica la possibilità di aggancio degli accessori esterni.

La **scorniciatura** interna, realizzabile sugli allargamenti, può essere utile per evitare il rischio di scoprire la giunzione muro-controtelaio quando la battuta del serramento ha dimensioni ridotte.

ID	DESCRIZIONE	PREZZO UNITARIO
87	Rifilatura profilo battuta utile S 37 a mm 15	€ 3,08/ml
88	Rifilatura profilo battuta utile S 37 a mm 27	€ 3,08/ml
89	Rifilatura profilo battuta utile S 55 a mm 45	€ 3,08/ml
90	Rifilatura profilo battuta utile S 75 a mm 65	€ 3,08/ml
134	Scorniciatura da mm 10X14 su profili allargamento	€ 3,08/ml

RIFILATURA BU

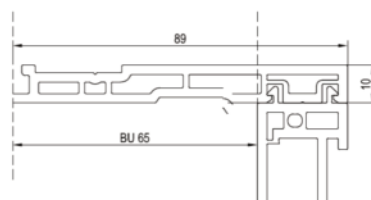
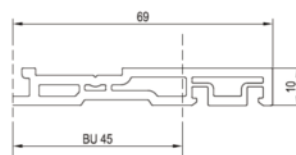
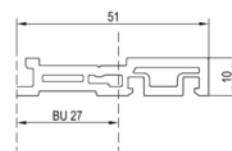
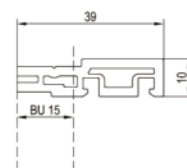

SCORNICIATURA

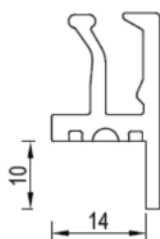

RIFILATURA DEL PROFILO ALLARGAMENTO

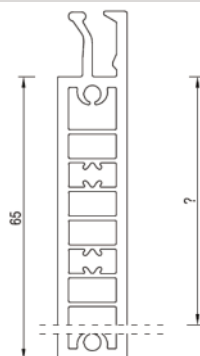

Forme speciali

DESCRIZIONE	PREZZO UNITARIO
Lavorazione per archi. <i>La parte curva è realizzata con PVC espanso bianco.</i>	Richiedere quotazione
Lavorazione per forme particolari (viste dall'interno).	Richiedere quotazione

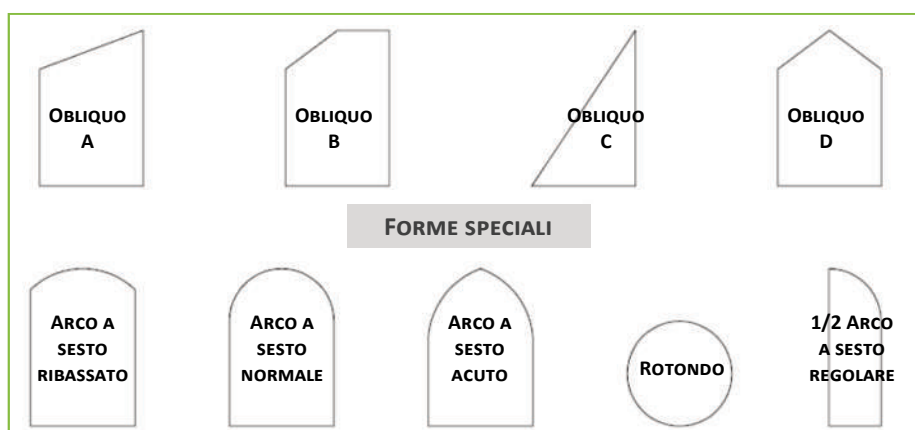

Con riserva di apportare modifiche tecniche senza preavviso.

Applicazioni speciali

ID	DESCRIZIONE	PREZZO UNITARIO
1522	Kit fissaggio frontale del controltelaio, per F10 e F5BS	€ 0,80 a controltelaio
1686	Lavorazione per l'accoppiamento di F10 Finestra e $\frac{1}{2}$ P30 Persiana con telaio <i>Il prezzo complessivo della soluzione sarà composto da: prezzo di F10 + $\frac{1}{2}$ prezzo di P30 + eventuali pannelli d finitura + supplemento per lavorazione</i>	€ 14,53 a controltelaio
1687	Lavorazione per l'accoppiamento di F10 Finestra + P51 Persiana classica <i>Il prezzo complessivo della soluzione sarà composto da: prezzo di F10 + prezzo di P51 + eventuali pannelli d finitura + supplemento per lavorazione</i>	€ 12,41 a controltelaio
1688	Supplemento per controltelai di grandi dimensioni H>2700 o L>2400, entro le dimensioni a listino prezzi.	€ 26,50 a controltelaio
1689	Detrazione per controltelai SENZA zanche	- € 3,40 a controltelaio
1690	Supplemento per BU>112 mm, fino a mm 250, nella traversa superiore. Per applicazioni miniblocco, realizzata col profilo in alluminio BV e un pannello in pvc espanso.	€ 28,90/ml
1725	Supplemento per MU>183 mm, minimo di fatturazione di 50mm.	€ 0,13/mm

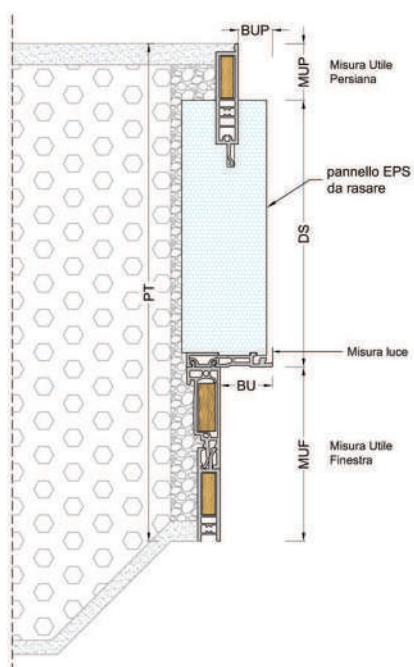

ACCOPPIAMENTO F10+P30

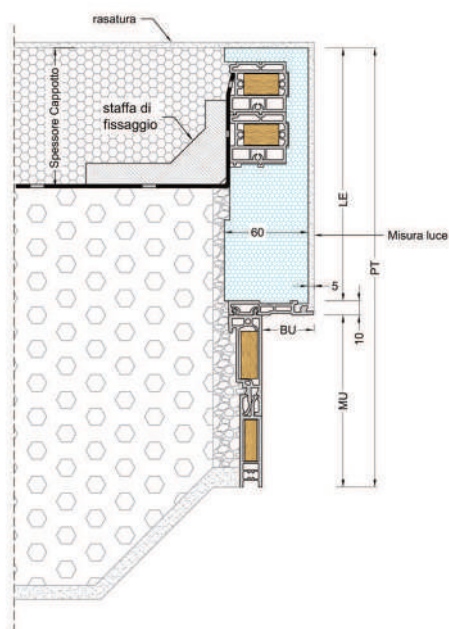

ACCOPPIAMENTO F10+P51

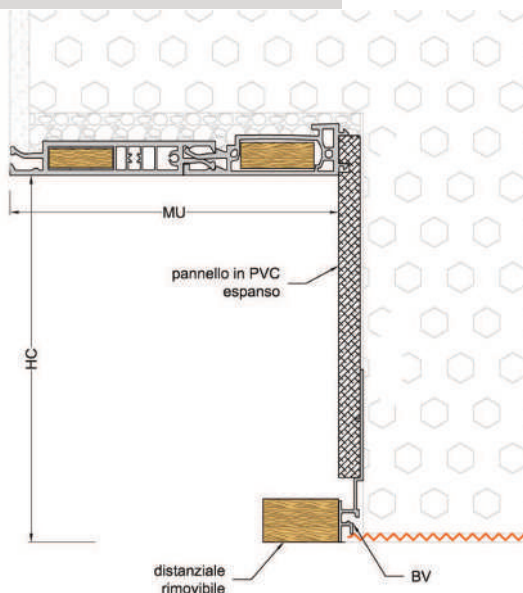

APPLICAZIONE PER MINIBLOCCO
BU > 112 MM - SEZIONE VERTICALE
ID 1690

F10 Tenda

L'applicazione F10 per finestra con tenda (o miniblocco) comprende:

- un profilo di battuta adeguata alla dimensione del cassonetto, realizzata da un profilo in pvc espando ed alluminio (dove è infilabile la rete porta-intonaco);
- una traversa in pvc per il fissaggio superiore del serramento;
- un pannello in xps da mm 60, per isolare termicamente la zona interna del cassonetto.

La soluzione è fornibile con e senza battuta utile in pvc.

ID	DESCRIZIONE	PREZZO UNITARIO
1691	Applicazione su controtelaio F10 per tenda o avvolgibile	€ 35,51/ml

SEZIONE VERTICALE F10 TENDA

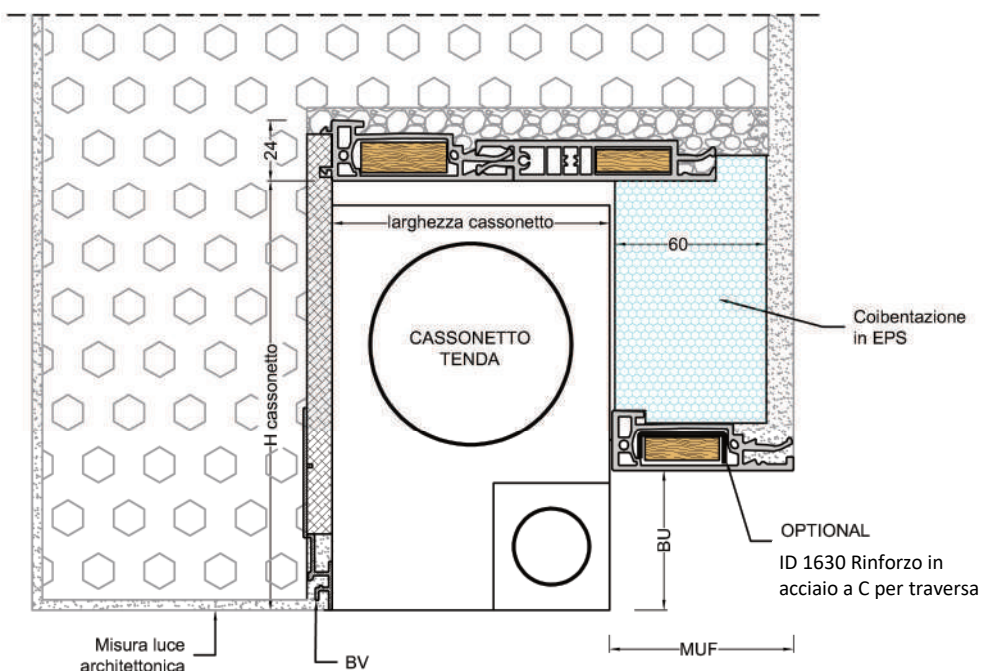

F44 Coprirullo

ID	DESCRIZIONE	PREZZO UNITARIO
1618	Supplemento per coprirullo e applicazione al controtelaio per finestra con avvolgibile (supporto per motore o puleggia compresi). Sono esclusi dalla fornitura gli accessori per avvolgibile quali rullo, puleggia e accessori per la cinghia.	€ 53,00 a controtelaio

SEZIONE VERTICALE

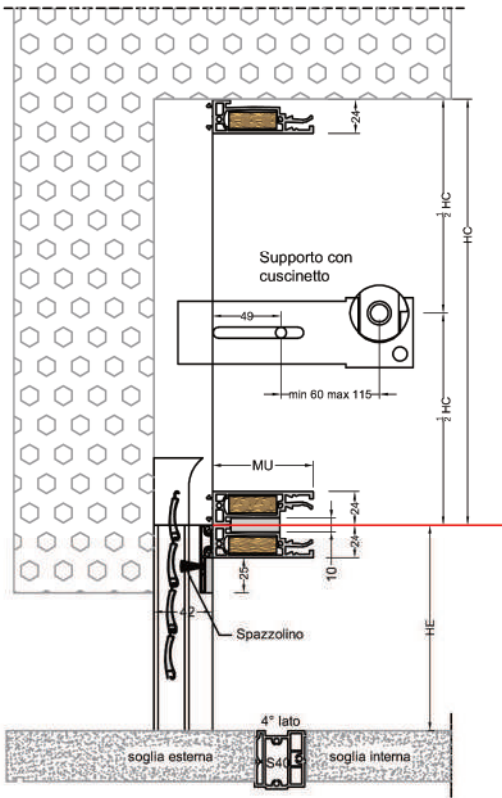

3D DEL COPRIRULLO

APPLICAZIONE PER PULEGGIA

APPLICAZIONE PER MOTORE

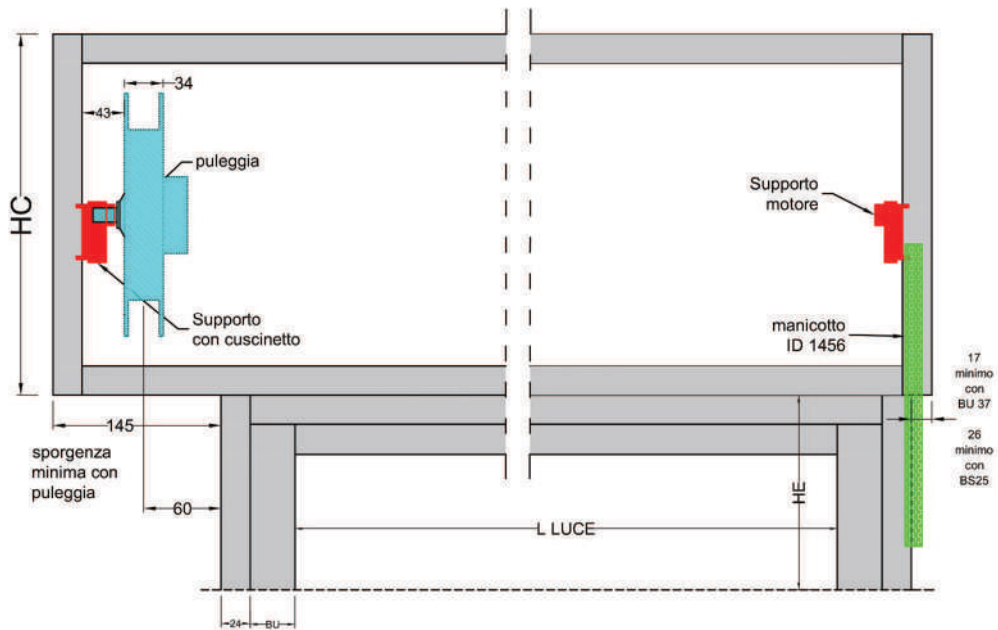

Back office gratuito dedicato ai clienti

T. 0733.205.140 - info@controtelaiomago.it

